



# OPTIMITZACIÓ DEL SISTEMA DE NETEJA DELS REACTORS D'UNA PLANTA DE PVC



Número identificador: 214074

Victor Gil Serret

5 de juny de 2014

**ÍNDEX**

	Pàg.
1. Introducció.....	5
2. Etapa preliminar.....	6
2.1. Descripció del projecte.....	6
2.2. Abast del projecte.....	7
2.3. Antecedents històrics.....	7
2.3.1. Del producte.....	7
2.3.2. De la planta.....	9
2.4. Alternatives de procés.....	10
2.4.1. Informació prèvia.....	10
2.4.2. Alternatives d'equips.....	13
2.5. Planificació inicial del projecte.....	13
3. Bases per al desenvolupament del projecte.....	15
3.1. Bases de disseny.....	15
3.1.1. Especificacions de l'alimentació.....	15
3.1.2. Capacitat, flexibilitat operativa i factor de servei.....	16
3.1.3. Especificacions dels productes.....	17
3.1.4. Condicions de les matèries primeres i productes en el L.B.....	17
3.1.5. Normes de disseny a aplicar.....	17
3.1.6. Altres criteris de disseny.....	18
3.2. Dades bàsiques per al desenvolupament de l'enginyeria.....	19
3.2.1. Energies disponibles.....	19
3.2.2. Preus de les energies.....	22
3.2.3. Dades de l'emplaçament.....	22
3.2.4. Normes i codis de disseny.....	26
3.2.5. Codificació de les instal·lacions.....	27
4. Desenvolupament de l'enginyeria bàsica.....	30
4.1. Elaboració de diagrames.....	30
4.1.1. De blocs: disseny conceptual.....	30
4.1.2. De flux de procés (PFD).....	30
4.1.3. De canonades i instruments (P&ID).....	30
4.1.4. De control (PCD).....	31

4.1.5. <i>Plot Plan</i> .....	31
4.1.6. De zones ATEX.....	31
4.2. Disseny bàsic.....	38
4.2.1. Disseny de canonades.....	38
4.2.2. Disseny de la instrumentació i control.....	43
4.2.3. Disseny d'equips.....	47
4.3. Descripcions.....	56
4.3.1. Descripció funcional del projecte.....	56
4.3.2. Descripció de la instal·lació.....	57
5. Seguretat en el disseny de les instal·lacions.....	57
5.1. Seguretat de processos.....	57
5.1.1. Anàlisi de risc preliminar. Estudi HAZOP.....	57
5.1.2. Zones ATEX (Atmosfera Explosiva).....	60
5.1.3. Disseny del sistema de venteig lliure.....	60
5.2. Seguretat laboral.....	61
5.2.1. Avaluació de riscos laborals i equips de protecció personal.....	61
5.2.2. Incidents i accidents.....	62
5.2.3. Formació en seguretat.....	64
6. Medi ambient al disseny de les instal·lacions.....	65
6.1. Identificació i avaluació de les emissions a l'aire, aigua i sòl.....	65
6.1.1. Atmosfèriques.....	66
6.1.2. Líquides.....	67
6.1.3. Sòlides.....	67
6.1.4. Millors tècniques disponibles.....	67
6.2. Identificació i avaluació dels residus sòlids produïts.....	67
6.3. Consums d'energia i de recursos naturals.....	68
6.4. Sistemes de gestió de l'energia.....	69
6.5. Generació de gasos d'efecte invernacle.....	69
6.6. Altres impactes.....	69
7. Manteniment de les instal·lacions.....	71
7.1. Manteniment correctiu.....	71
7.2. Manteniment preventiu.....	73
7.2.1. Programa de manteniment preventiu.....	73

7.3. Manteniment predictiu.....	74
7.4. Manteniment dels equips importants de la planta.....	75
7.4.1. Manteniment de les bombes centrífugues.....	75
7.4.2. Manteniment dels elements de control.....	76
7.4.3. Manteniment de les vàlvules.....	77
7.4.4. Manteniment dels reactors i tancs d'emmagatzematge.....	77
7.4.5. Manteniment de les canonades.....	78
8. Manuals d'operació.....	79
8.1. Comprovacions prèvies i primera posada en marxa.....	79
8.2. Funcionament de la planta.....	80
8.2.1. Primera etapa: Aigua desmineralitzada a pressió.....	80
8.3. Aturada d'emergència.....	81
9. Estudi econòmic.....	82
9.1. Compte de resultats.....	82
9.2. Pressupost d'execució del projecte.....	84
9.3. Avaluació global de la inversió.....	85
9.4. Conclusions.....	88
10. Bibliografia.....	89
ANNEX	
A.1. Llistat de vàlvules manuals i <i>check valves</i> .....	92
A.2. Medi ambient al disseny de les instal·lacions.....	93
A.3. Fitxes de seguretat.....	97

## **1. INTRODUCCIÓ**

En aquest projecte es dissenyarà una etapa del sistema de neteja automatitzat de quatre reactors tipus *Batch*, els quals formen part d'una planta de PVC, minimitzant el temps que aquest procés comporta.

Donat que la planta actual és el resultat de diferents ampliacions, cada reactor disposa d'una instal·lació pròpia, fet que complica l'operació i genera pèrdues de temps. La realització d'aquest estudi implica una millora en el sistema de neteja per tal d'optimitzar el temps de rentat. D'aquesta manera, una inversió de 670000 € suposarà un increment d'un 9% de la producció, que comporta un augment en els beneficis de 260000 € anuals un cop recuperada la inversió, en gairebé 2 anys i 7 mesos.

Aquest projecte també tindrà repercussió en l'àmbit mediambiental, ja que l'optimització del sistema de neteja permetrà treballar amb el reactor tancat i, per tant, reduir les emissions de VCM a l'atmosfera.

## **2. ETAPA PRELIMINAR**

A continuació es realitza una breu descripció de la instal·lació, el límit de l'estudi i els antecedents del producte i de la planta.

### **2.1. Descripció del projecte**

Després que es dugui a terme la polimerització en suspensió per tal d'obtenir PVC, es procedeix al rentat del reactor, en el qual es poden definir quatre etapes.

En la primera, es projecta contra les parets aigua desmineralitzada a pressió i temperatura ambient, per tal d'eliminar els residus que puguin haver quedat dipositats. Això es porta a terme, durant tres minuts, mitjançant l'ús de dues vàlvules especials de neteja i, seguidament, es procedeix al buidat del reactor. El corrent de sortida és conduït cap al *Blow Down Tank* per tal de netejar la resta de canonades i equips. Aquesta primera etapa de neteja serà la estudiada en aquest projecte.

La segona etapa és l'aplicació d'un agent antiincrustant. La operació comença amb la creació d'un núvol de vapor a baixa pressió a l'interior del recipient. Un cop passats 3 minuts, s'injecta una solució aquosa de polímer de formaldehid amb 1-naftol, que actua com a antiincrustant, el qual es dispersa en el núvol i forma petites gotícules que es dipositen a les parets del reactor, inhibint el dipòsit de polímer per a usos posteriors. Un cop finalitzada aquesta fase, que té una duració aproximada de 5 minuts, es produeix a descarregar el reactor. Les restes de condensats i agent antiincrustant, a més de pols i aglomerats de PVC, es dirigeixen cap a un tanc soterrat.

Per tal de confirmar el correcte buidat del reactor, s'introdueix aigua a 5°C i mitjançant uns sensors de temperatura, es pot confirmar que no queden restes al fons. Feta aquesta comprovació el reactor queda llest per a iniciar un nou cicle.

Finalment, es procedeix al buidatge del tanc, que ha rebut les aigües brutes d'aquest procés, cap a la zona de tractament.

## **2.2. Abast del projecte**

El projecte abasta la instal·lació d'una etapa que s'utilitza en les operacions de neteja dels reactors, concretament l'etapa de neteja amb aigua desmineralitzada de les parets del reactor.

En aquesta instal·lació, els límits de bateria es situen des de l'entrada dels corrents de neteja fins a la tornada a la planta de serveis.

Aquest estudi implica el disseny dels equips (tanc i bomba), canonades i instrumentació.

Queden fora de l'abast la resta d'etapes que es duen a terme al reactor (càrrega, escalfament, reacció, recuperació i descàrrega), igual que les altres etapes de la neteja.

## **2.3. Antecedents històrics**

Per tal de conèixer d'on es parteix, tant pel que fa al producte com a la planta, s'ha realitzat un estudi dels antecedents històrics.

### **2.3.1. Del producte**

El PVC és el producte de la polimerització del monòmer de clorur de vinil (VCM) a policlorur de vinil. La resina que resulta d'aquesta polimerització és la més versàtil de la família dels plàstics; ja que a més de ser termoplàstica (a l'incrementar la temperatura es torna tova i emmotllable), a partir d'ella es poden obtenir productes rígids i flexibles.

A més de la seva gran versatilitat, el PVC és processable per una ampla varietat de procediments, requerint, això sí, un nombre important d'ingredients i un balanç adequat d'aquests per poder transformar-lo al producte final desitjat.

El clorur de vinil va ser accidentalment descobert al menys en dos ocasions en el segle XIX. La primera vegada, al 1835, el clorur de vinil va ser sintetitzat en un laboratori a partir de 1,2-Dicloroetà i hidròxid potàssic, per *Justus von Liebig (Alemanya)*. Quatre anys mes tard, *Víctor Regnault (França)* va publicar les seves observacions sobre la formació d'una pols blanca quan una ampolleta de vidre tancada de clorur de vinil líquid s'exposava a la llum solar.

L'any 1860 *Roald Hoffman (Polònia)* va publicar un informe sobre l'obtenció de polibromur de vinil.

Al 1872 *Eugene Baumann (Alemanya)* va relatar com es convertia el VCM en una massa sòlida blanca (PVC): “no sent afectada pels dissolvents ni pels àcids”.

Posteriorment, al 1912, *Fritz Klatte (Alemanya)* va descobrir la base per a la producció industrial de PVC. Vuit anys després, *EUA* va elaborar el primer producte comercial de PVC. Una dècada més tard, la indústria alemanya començava la seva producció.

Al 1914, l'empresa *Chemische Fabric Griesheim-Elektron* va patentar l'ús de peròxids orgànics per accelerar la reacció, el que va suposar la utilització d'iniciadors productors de radicals lliures.

Al 1930 *B.F. Goodrich Chemical* va descobrir que el PVC absorbia plastificant i que al processar-lo es transforma en un producte flexible. Dos anys més tard, *Goodrich* i *General Electric* van desenvolupar una formulació de PVC plastificat per utilitzar-lo com aïllant elèctric en cable i filferro. Aquest descobriment va fer possible l'evolució comercial inicial. Posteriorment, amb l'ús d'estabilitzadors més adequats, es va fer possible el desenvolupament del mercat del PVC rígid; aquestes evolucions importants van permetre que el PVC es convertís en el termoplàstic més versàtil i important del mercat mundial; i va començar la seva producció a gran escala al 1938.

L'any 1940 va començar la comercialització de PVC a *Anglaterra*. Al 1950, es va iniciar la producció i el comerç de productes de PVC a *Argentina*; aquest mateix any, 5 companyies principals competien en la fabricació de PVC.

Al 1980 vint companyies produïen PVC. Es va donar el major desenvolupament tecnològic i de comercialització del PVC a nivell mundial.

Els científics que el van descobrir no devien imaginar que el seu invent arribaria als nostres dies sent el segon plàstic de major volum de producció en el món i amb tan variades aplicacions.

Des del rellotge d'alarma que ens desperta al matí fins a la casa confortable on vivim, el PVC juga un rol fonamental en cada activitat que desenvolupada en el dia a dia.

### 2.3.2. De la planta

La planta de PVC de l'empresa interessada en aquest projecte es va posar en marxa, a l'any 1976, amb dos reactors de 80 m<sup>3</sup>. En aquell moment es fabricaven dues úniques resines que s'assecaven i s'enviaven a dues sitges d'emmagatzemament. La productivitat era relativament baixa.

No va ésser fins a l'any 1989, quan es va produir el primer salt tecnològic important amb la posada en marxa d'un nou reactor totalment automatitzat i amb una major productivitat.

En aquest es van implementar les millors tècniques disponibles en aquell moment, principalment l'operació a reactor tancat (*Closed Kettle Operation*) que permetia funcionar de forma continuada sense necessitat d'obrir la boca d'home per a la càrrega d'additius, inspeccions i operacions de neteja.

Aquesta tecnologia es va exportar als dos reactors existents, el que va suposar, a més d'un increment de la capacitat de la planta, una millora en les condicions ambientals i higièniques d'aquesta.

En aquella època, la fase de recuperació de VCM era una més de les etapes que es portaven a terme al reactor (càrrega, escalfament, reacció, recuperació, descàrrega i neteja) però tractant-se d'una operació difícil i llarga, es va plantejar eliminar-la, buscant obtenir la màxima productivitat. Tot el que permet escurçar els temps de no reacció, incideix molt positivament en la capacitat de la planta.

Es per això que es van instal·lar tancs a pressió on poder descarregar tota la massa del *batch* arribat el moment adequat. Les operacions de descàrrega sobre aquest tipus de tancs o BDT's (*Blow Down Tank*) i la recuperació del VCM no reaccionat es van acabar simultaneijant.

Al projecte d'ampliació de capacitat de la planta, portat a terme a l'any 2001 i que va suposar la compra d'un nou reactor i BDT's per cadascun dels reactors existents, va suposar un nou esglaió en la productivitat de la planta.

En l'actualitat, la planta es troba en mig d'un projecte d'ampliació de capacitat que es va engegar l'any 2010. La base d'aquesta inversió consisteix en la substitució dels antics reactors de 80 m<sup>3</sup> d'acer al carboni recoberts de vitrificat per uns de nous de 115 m<sup>3</sup> també d'acer al carboni amb una capa interior d'acer inoxidable, fixada segons la tècnica *cladding*.

Aquesta ampliació és assumible, fent petites accions de *debottlenecking* de les instal·lacions d'assecatge i transport pneumàtic, a més d'una racionalització de determinades operacions (rentat, aplicació i tractament d'aigües amb antiincrustant) adaptant-les a les noves condicions d'operació de la planta.

El primer d'aquests dos nous reactors es va posar en marxa l'any 2011, coincidint amb una època de baixada de la demanda del PVC al mercat.

Aquesta és la raó per la qual el segon dels reactors encara no s'ha instal·lat, tot i que es preveu l'activació del projecte als inicis del 2015.

Un altre salt tecnològic va tenir lloc amb la implementació de la tecnologia CID (*Continuous Initiator Dosing*) que permet un millor aprofitament de la capacitat de refrigeració dels reactors, adaptant la quantitat d'iniciador afegida a la temperatura de l'aigua de torre i maximitzant la producció en tot moment, a més de fer l'operació dels reactors més segura.

En paral·lel amb la instal·lació d'aquests dos nous reactors es pretenen implementar millores que permetin solucionar alguns problemes que s'han mantingut des de l'inici de l'operació a boca tancada, com és la detecció, de forma fiable, del final de la descàrrega del reactor, la correcta aplicació de l'agent antiincrustant (el que permetria augmentar el temps entre neteges manuals) i el correcte desallotjament d'aquest de l'interior del reactor.

## **2.4. Alternatives de procés**

S'ha realitzat una recerca bibliogràfica dels tres tipus de polimerització del VCM i s'han estudiat alternatives per als equips del procés.

### **2.4.1. Informació prèvia**

En primer lloc es presenta una breu descripció del PVC i es realitza una comparació entre els tres mètodes de polimerització.

#### **Informació del polímer**

El policlorur de vinil (ref. 1) es presenta com un material blanc que es comença a estovar al voltant dels 80°C i es descompon sobre els 140°C. Té molt bona resistència elèctrica i a la flama.

El PVC es caracteritza per ser dúctil i tenaç, presenta estabilitat dimensional i resistència ambiental. A més, és reciclable per varis mètodes.

Té una elevada resistència a la abrasió, conjuntament amb una baixa densitat, de  $1.4 \text{ g/cm}^3$ , bona resistència mecànica i a l'impacte, la qual cosa el fa comú i ideal per a l'edificació i construcció.

### **Polimerització en emulsió**

La polimerització en emulsió consisteix en una reacció que es duu a terme en un medi aquós, amb peròxids solubles en aigua i, a més, s'afegeix un emulsificant. Aquest pot ser un sabó o un detergent.

En aquestes condicions el monòmer forma microgotetes i el sabó que s'afegeix les estabilitza durant tot el procés de la polimerització. D'aquesta manera es forma un làtex del qual es fa precipitar el polímer trencant l'emulsió. A continuació es renta, però no és possible eliminar tot l'emulsificant i això comporta unes característiques especials d'adsorció d'additius.

Aquest procés té una sèrie d'avantatges com són:

- Tot el monòmer reacciona.
- Existeix molt poca dispersió dels pesos moleculars.
- Gaudeix de control tèrmic.
- La viscositat és baixa.
- El làtex no necessita purificació.

Tot i això també té una sèrie d'inconvenients:

- Té una aplicació limitada.
- La presència de l'emulsificant pot causar sensibilitat a l'aigua.

### **Polimerització en massa**

La polimerització en massa consisteix en una reacció entre el monòmer i el peròxid, on el monòmer es troba en fase líquida i reacciona amb el peròxid. Com només intervien dos reactius fa que sigui una tècnica senzilla, vist des del punt de vista de manipulació i equipament. A més, el polímer que s'obté és pur, sense contaminants i amb una alta claredat òptica.

Tot i això presenta varis problemes, com:

- Pot arribar a la gelificació si no s'agita.
- És molt difícil eliminar les traces de monòmer.
- És molt difícil arribar a la conversió total.
- Hi ha molt risc per a un sobreescalfament, ja que la viscositat és molt alta i té una conductivitat tèrmica molt baixa.
- La calor es pot concentrar en punts tot donant un color groguenc al producte.

### **Polimerització en suspensió**

En aquest procés s'utilitza l'aigua com a medi de reacció i el monòmer, més que dissoldre's, es dispersa en el medi. El monòmer es mescla amb un catalitzador i s'utilitza en forma de suspensió en aigua. En aquest procés, la calor després és absorbida per l'aigua. A continuació, el producte polimeritzat es separa i es deshidrata. Aquests polímers resultants són obtinguts en forma de petits cordons que són filtrats, rentats i assecats en forma de pols per a emmotllament.

Avantatges de la polimerització en suspensió:

- El polímer format està pràcticament lliure de contaminants.
- La fase contínua absorbeix la calor produïda per la polimerització. El polímer està format directament en partícules.
- La separació de les partícules de la fase contínua és senzilla degut a la seva baixa afinitat.
- Es pot utilitzar aigua com a fase contínua.

Desavantatges:

- Contaminació del polímer amb agents estabilitzadors i aigua.
- Requereix agitació contínua.

### **Comparació dels tres mètodes**

A continuació es detalla la mida de partícula i el pes molecular de la resina obtinguda mitjançant cada un dels tres mètodes. El mètode estudiat en aquest projecte és la polimerització en suspensió.

Taula 2.4.1. Mida de partícula i pes molecular de la resina.

<b>Resina</b>	<b>Mida de partícula (<math>\mu\text{m}</math>)</b>	<b>Pes molecular (Mn)</b>
Suspensió	45-400	24000-80000
Massa	70-170	28000-80000
Emulsió	1-20	38000-85000

### 2.4.2. Alternatives d'equips

A continuació es detallen diferents alternatives que s'han tingut en compte a l'hora de realitzar el projecte i s'expliquen els motius de la selecció realitzada.

- El filtre en el tanc de descàrrega de l'aigua de neteja s'ha situat a la canonada . Aquest filtre es podria instal·lar a l'interior del tanc, ja que la superfície seria més elevada i suposaria una pèrdua de càrrega menor. Tot i això, s'ha decidit instal·lar-lo a la canonada ja que d'aquesta manera no cal obrir el tanc periòdicament per netejar el filtre i la pèrdua de càrrega no afecta de manera important al sistema ja que el tanc de recollida es troba per sota del nivell del reactor i aquest es descarrega per efecte de la gravetat.
- La bomba que transporta el fluid del tanc de descàrrega a tractament és de cargol ja que la bomba està situada per sobre del nivell tanc, ja que aquest es troba soterrat. S'ha decidit ubicar-la més amunt ja que a la mateixa alçada que el tanc podrien succeir problemes d'inundació. Aquesta bomba podria ser de tipus peristàltic però això suposaria canviar la mànega constantment degut a la presència de sòlids.

### 2.5. Planificació inicial del projecte

Tot seguit es presenta el diagrama de Gantt, on es pot observar una distribució temporal de les tasques a realitzar d'una manera molt visual. Al costat de cada tasca es veu la duració i el nom o noms de les persones implicades en la seva execució.

Id	Nombre de tarea	14 oct '13	28 oct '13	11 nov '13	25 nov '13	09 dic '13	23 dic '13	06 ene '14	20 ene '14	03 feb '14	17 feb '14	03 mar '14
		S	X	D	J	L	V	M	S	X	D	J
1	<b>ETAPA PRELIMINAR</b>											
2	Definició i descripció del projecte											
3	Scope											
4	Antecedents històrics											
5	Estudi alternatives											
6	<b>BASES DE DISSENY</b>											
7	Especificació alimentació											
8	Capacitat operativa											
9	Factor de servei											
10	Normes i codis de disseny											
11	Especificació dels serveis disponibles											
12	<b>INGENYERIA BÀSICA</b>											
13	<b>DIAGRAMES</b>											
14	Blocs											
15	Procés											
16	Procés*											
17	Control i xarxes de control											
18	Canonades i instrumentació											
19	Canonades i instrumentació*											
20	D'implantació											
21	Classificació de zones											
22	<b>DISSENY I LLISTAT</b>											
23	Canonades											
24	Canonades*											
25	Instrumentació											
26	Instrumentació*											
27	Sistemes de control											
28	Sistemes de control*											
29	Equips											
30	Equips*											
31	<b>DESCRIPCIÓ FUNCIONAL DEL PROJECTE</b>											
32	DESCRIPCIÓ FUNCIONAL DEL PROJECTE*											
33	<b>SEGURETAT</b>											
34	De procés											
35	Anàlisi de risc											
36	Zones ATEX											
37	Equips de seguretat											
38	Plans d'emergència											
39	Seguretat laboral											
40	Avaluació riscos laborals											
41	<b>MEDI AMBIENT</b>											
42	Emissions											
43	Residus											

LÍDIA

SÍLVIA

SÍLVIA

ENRIQUE

ENRIQUE

ENRIQUE

VICTOR

VICTOR

SÍLVIA

VICTOR

LÍDIA

LÍDIA

VICTOR

SÍLVIA

ENRIQUE

LÍDIA

ENRIQUE

ENRIQUE

LÍDIA

VICTOR

SÍLVIA

SÍLVIA

### **3. BASES PER AL DESENVOLUPAMENT DEL PROJECTE**

Les bases de disseny estableixen els fonaments inicials per tal de poder obtenir els objectius marcats pels clients.

#### **3.1. Bases de disseny**

Es divideixen en les bases relacionades amb la producció i les corresponents al desenvolupament del projecte.

##### **3.1.1. Especificacions de l'alimentació**

El procés de neteja es divideix en quatre etapes on intervenen diferents productes en diferents quantitats, els quals es detallen a continuació amb les seves especificacions.

Taula 3.1.1. Especificacions de les alimentacions.

<b>Fluid</b>	<b>Especificacions</b>
Aigua desmineralitzada a pressió, ADW2	pH: 5 - 6 Clorurs: 2.3 ppm SiO <sub>2</sub> : 0.2 ppm Conductivitat: 1.5 – 20 µS Sòlids totals: 7.8 ppm
Antiincrustant, WSW	Composició en massa: <1% d'hidròxid de sodi, 92 -96% d'aigua i 3 – 75 de formaldehid, polímer amb 1-naftol copolímer. pH: 12 – 12.6 Sòlids: 5 - 6 % w/w
Aigua adició continua a reactors, CIW	pH: 5 - 6 Clorurs: 2.3 ppm SiO <sub>2</sub> : 0.2 ppm Conductivitat: 1.5 – 20 µS Sòlids totals: 7.8 ppm

Taula 3.1.1. Especificacions de les alimentacions (cont.)

Fluid	Especificacions
Nitrogen de baixa pressió (LIG)	Punt de rosada: -40°C Puresa: 99.99% Qualitat: lliure de olis

### 3.1.2. Capacitat, flexibilitat operativa i factor de servei

La planta de PVC està dissenyada per una producció anual de 165000 t de PVC, corresponent a uns 16 *batch* diaris.

Les instal·lacions del sistema de neteja s'han dissenyat seguint diferents criteris. El tanc d'aigua desmineralitzada conté l'aigua necessària durant un dia. Els contenidors d'antiincrustant tenen una capacitat de 1020 kg, els quals suposen 75 neteges, és a dir, el contenidor s'ha de canviar cada cinc dies aproximadament.

Per altra banda, el tanc de recollida dels quatre reactors està dissenyat per a poder emmagatzemar les aigües residuals que es produeixen en realitzar quatre neteges i després es buida en una hora. El tanc d'aigua freda està dissenyat amb el mateix criteri, s'omple en una hora i conté l'aigua necessària per fer quatre càrregues, és a dir, la quantitat utilitzada per fer la comprovació i subministrar aigua al reactor durant l'etapa de producció.

Al tractar-se d'unes instal·lacions que no operen en continu, la flexibilitat operativa és molt ampla, de 0 a 165000 t anuals. Mentre no es requereixen neteges de cap dels reactors la instal·lació està parada i quan ho requereix es posen en funcionament.

Per altre banda, el factor de servei de les instal·lacions es elevat (8000 h/any) ja que quan acaba el rentat d'un reactor començar el rentat d'un altre i així consecutivament. Els reactors fan les diferents càrregues intercaladament per tant quan un acaba l'etapa de rentat començar l'altre.

### 3.1.3. Especificacions dels productes

Es pot considerar com a producte d'aquesta instal·lació el que s'extreu al buidar el reactor al finalitzar les etapes 2 i 3. Aquest producte consta del condensat de vapor que s'ha afegit en la etapa 2, l'antiincrustant, l'aigua desmineralitzada i els residus de PVC contaminats de VCM que hi puguin haver en el reactor. La composició del producte és 98.1% condensat, 1.3% antiincrustant i 0.6% dels residus del reactor. Els residus contenen un 99.5% de PVC i 0.5% de VCM.

### 3.1.4. Condicions de les matèries primeres i productes en el L.B.

Les matèries primeres que es troben en els límits de bateria del procés són l'aigua desmineralitzada (ADW2), el vapor (LS1), l'antiincrustant (WSW), l'aigua desmineralitzada freda (CIW), i el nitrogen (LIG). En la següent taula es mostren les condicions de pressió i temperatura en les quals es troben aquets compostos.

Taula 3.1.2. Condicions de les matèries primeres en els L.B..

Matèries primers	Pressió (bar)	Temperatura (°C)
Aigua desmineralitzada a pressió, ADW2	8	Ambient

### 3.1.5. Normes de disseny a aplicar

Per tal de dissenyar els diferents equips, canonades, instruments, etc., es selecciona la pressió i la temperatura de disseny. Els criteris per seleccionar-los són els següents.

Taula 3.1.3. Criteris de selecció de temperatures i pressions de disseny.

$T_{operació}$ (°C)	$T_{disseny}$ (°C)	$P_{operació}$ (bar g)	$P_{disseny}$ (bar g)
< 45	60	$\leq 10$	$P_{operació} + 1$
> 45	$T_{operació} + 15$	> 10	110% de $P_{operació}$

En els equips amb dispositius de seguretat, la pressió de disseny és la mateixa que la pressió d'obertura dels diferents elements. Per altra banda, en els equips dissenyats al buit la pressió de disseny és el buit absolut.

### 3.1.6. Altres criteris de disseny

En cas que sigui necessari el disseny de materials aïllants en canonades o equips, els criteris a seguir són els següents.

- Fluids amb temperatures inferiors a 60°C: no necessiten aïllament a no ser que el procés ho requereixi.
- Fluids amb temperatures superiors a 60°C: requereixen d'una mida de protecció personal, és a dir, un aïllament que protegeixi de la calor i que aconseguixi una temperatura externa inferior a 60°C.
- Fluids amb temperatures inferiors a 12°C: necessiten un aïllament especial pel fred.

En relació amb el sistema d'unitats que s'utilitzarà, excepte en els casos en els quals s'especifiqui el contrari, es tracta del sistema internacional. Les unitats utilitzades són:

- |                |                              |                    |                                     |
|----------------|------------------------------|--------------------|-------------------------------------|
| - Longitud:    | mm o m                       | - Pressió:         | bar <sub>g</sub> , m columna aigua. |
| - Volum:       | m <sup>3</sup>               | - Viscositat:      | cp                                  |
| - Pes:         | kg                           | - Calor i energia: | kcal                                |
| - Cabal:       | kg/h, t/h, m <sup>3</sup> /h | - Potència:        | kcal/h, W, kW                       |
| - Temperatura: | °C                           |                    |                                     |

### **3.2. Dades bàsiques per al desenvolupament de l'enginyeria**

Es aquest apartat es descriuen les *utilities* que s'utilitzen en el procés, juntament amb els preus corresponents, les dades de l'emplaçament i els codis de disseny que s'han seguit.

#### **3.2.1. Energies disponibles**

Les *utilities* utilitzades són les següents:

##### **Energia elèctrica**

- Per a motors de potència igual o inferior a 200 kW: 380 V – 50 Hz – 3 fases.
- Per a motors de potència superior a 200 kW: 6000 V – 50 Hz – 3 fases.
- Enllumenat: 20 V – 1 fase.

##### **Aigües**

- Aigua de torre (TW):

Temperatura d'entrada :	27 °C màx (18°C a l'hivern)
Temperatura màxima de sortida:	37 °C
Pressió d'entrada (a cota 0):	8 bar <sub>g</sub> màx.
Pèrdua de càrrega permesa:	0.7 bar
Qualitat:	Aigua tova amb agents anticorrosius i antiincrustants.
pH	7.8-8.2.

- Aigua freda (CHW):

Temperatura d'entrada	5 °C
Temperatura de sortida	8 °C
Pressió d'entrada (a cota 0)	5 bar <sub>g</sub>
Qualitat:	Aigua desmineralitzada amb additius.

- Aigua de tancaments (SW):

Pressió:	15 bar <sub>g</sub>
Temperatura:	5 °C
Qualitat:	Aigua desmineralitzada.

- Aigua desmineralitzada a pressió (ADW2):

Pressió:	7 bar <sub>g</sub>
Temperatura:	Ambient.
pH:	5 – 6
Clorurs:	2.3 ppm
SiO <sub>2</sub> :	0.2 ppm
Conductivitat:	1.5 - 20 µS
Sòlids totals:	7.8 ppm

- Aigua contra incendis (FW):

Pressió:	9 bar <sub>g</sub>
Temperatura:	Ambient.
Qualitat:	Aigua crua.

### **Combustibles**

- Gas Natural (NG):

Pressió:	2.5 bar <sub>g</sub>
Temperatura:	> 8 °C
Poder calorífic inferior:	10300 kcal/Nm <sup>3</sup> l
Qualitat:	90.6 % mol metanol. 7.9 % mol etanol. 0.5 % mol nitrogen.

**Aire**

- Aire d'instruments (IA):

Pressió màxima:	6 bar <sub>g</sub>
Pressió mínima:	4 bar <sub>g</sub>
Temperatura:	35 - 40°C
Punt de condensació:	- 10°C
Qualitat:	Aire sec.

- Aire de planta (PA):

Pressió màxima:	6 bar <sub>g</sub>
Pressió mínima:	4 bar <sub>g</sub>
Temperatura:	35 - 40°C
Qualitat:	Aire humit.

- Aire respirable (RA)

**Nitrogen**

Taula 3.2.3. Diferents tipus de nitrogen dels quals es disposa.

<b>Tipus</b>	<b>Mitja pressió (MIG)</b>	<b>Baixa pressió (LIG)</b>	<b>Emergència</b>
Pressió màxima (bar <sub>g</sub> )	14	8	-
Temperatura (°C)	Ambient	Ambient	-
Punt de rosada (°C)	-40	-40	-
Puresa (%)	99.99	99.99	-
Qualitat	Lliure de olis	Lliure de olis	De botella

### 3.2.2. Preus de les energies

Gas natural:	0.210 €/Nm <sup>3</sup>
Energia elèctrica:	0.117 €/kWh
Vapor:	0.028 €/ kg
Nitrogen:	0.130 €/Nm <sup>3</sup>
Aire:	0.015 €/Nm <sup>3</sup>
Aigua crua:	0.470 €/m <sup>3</sup>
Aigua desmineralitzada:	0.500 €/m <sup>3</sup>
Aigua refrigeració:	0.350 €/m <sup>3</sup>

### 3.2.3. Dades de l'emplaçament

Dades obtingudes durant l'any 2012 a l'*Estació Meteorològica Automàtica del Complex Educatiu de Tarragona*, la més propera a *Vila-Seca*. (ref. 2)

### Climàtics, pluviomètrics, sísmics

#### Dades climàtiques

Pressió baromètrica:	740-780 mm Hg
Temperatura de l'aire:	
Màxima:	36°C
Mínima:	-5 °C
Mitjana anual:	16 °C
Humitat relativa:	20-98%
Humitat relativa mitjana:	68%
Mitjana de la irradiació solar global diària:	17.4 MJ/m <sup>2</sup>
Temperatura de disseny per a equips elèctrics i instruments:	45°C



Figura 3.2.1. Temperatura mínima mitjana i temperatura màxima mitjana.



Figura 3.2.2. Temperatura mínima absoluta i temperatura màxima absoluta.

### Vents

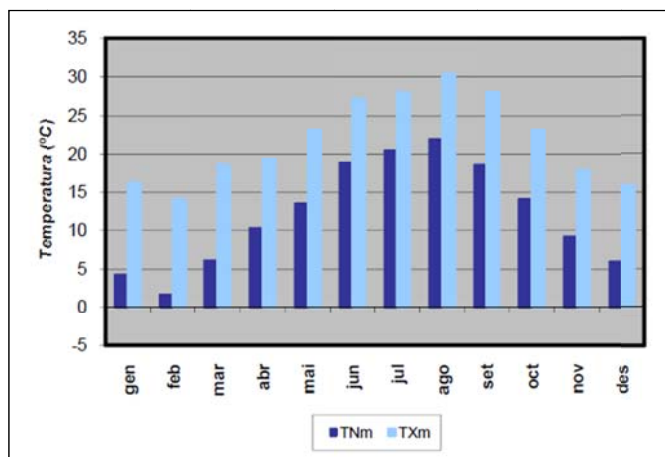
Pressió:	h < 30 m:	P = 100 kg/m <sup>2</sup>
	h > 30 m:	P = 125 kg/m <sup>2</sup>
Freqüència > 104 km/h:	20 dies/any	
Velocitat màxima:	130-140 km/h	
Percentatge de calmes:	4.8%	
Velocitat mitjana del vent (a 10 m):	2.4 m/s	
Direcció predominant:	SE a NO i NO a SE (al mateix dia)	
Càrrega per nevades:	40 kg/m <sup>2</sup>	

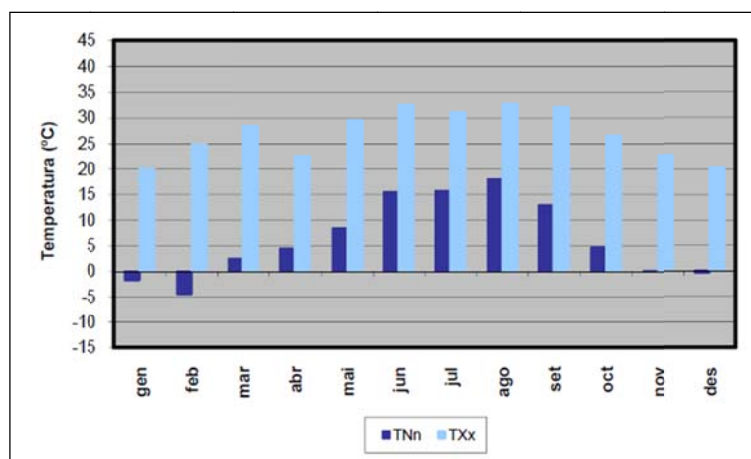

Figura 3.2.3. Rosa dels vents.



Figura 3.2.4. Velocitat mitjana del vent per a cada direcció.

### Precipitacions

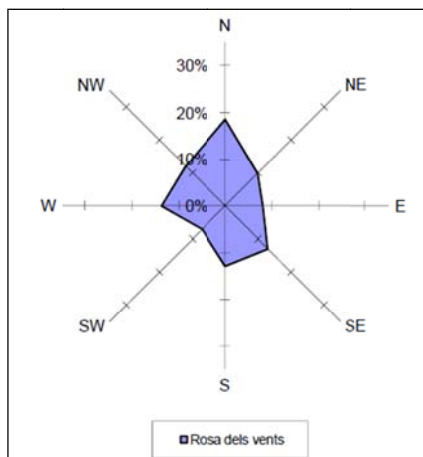
Mitjana anual: 515 l/m<sup>2</sup>

Màxim: 64 l/m<sup>2</sup>h

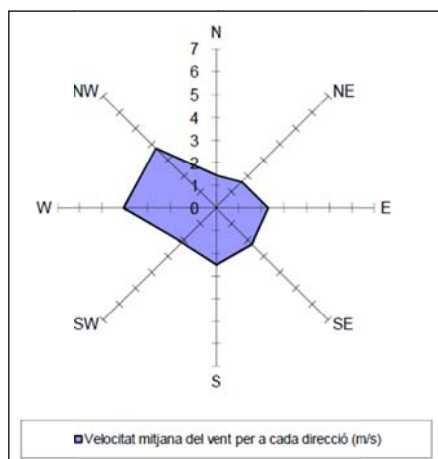
Corrosió externa: No existeixen requeriments especials (ambient industrial)

Dades sísmiques: MSK grau VI.



Figura 3.2.5. Precipitació acumulada i temperatura mitjana.

### Elevació i estructura del terreny

Elevació: 23 m sobre el nivell del mar.

Capacitat de càrrega: 2 kg/cm<sup>2</sup>

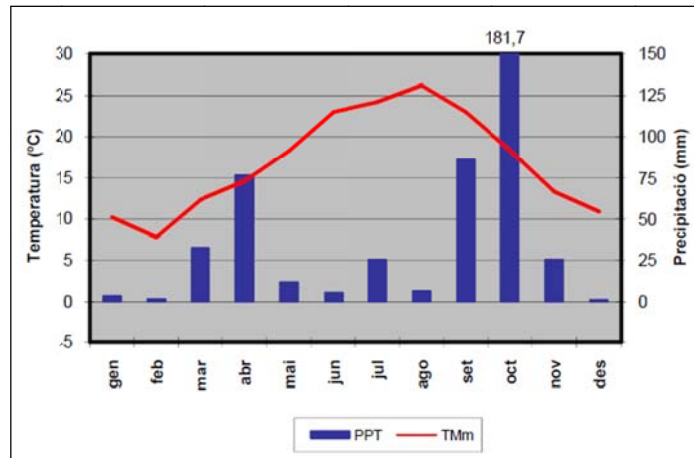



Figura 3.2.6. Mapa geològic de Vila-Seca (ref. 3)

### 3.2.4. Normes i codis de disseny

Per tal de realitzar el disseny de cada equip s'han seguit diferents codis, els quals es mostren a la següent taula.

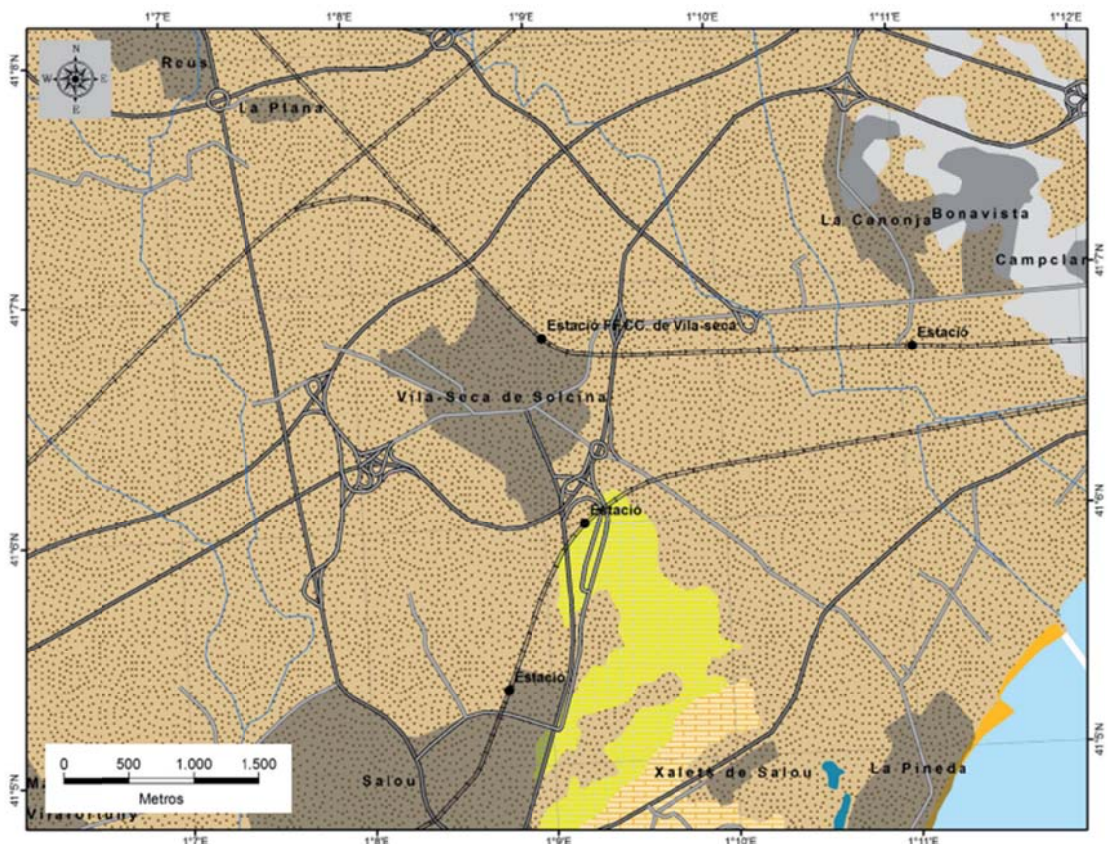
Taula 3.2.4. Codis de disseny de cada equip.

Element	Codi de disseny
Tancs de baixa pressió	API 620
Recipients a pressió	ASME VIII div. 1
Bescanviadors de calor	TEMA R
Canonades	ASTM ANSI B31-3
Equips dinàmics	DIN o els estàndards
Instrumentació	API 550 i ISA-S5-1
Vàlvules	DIN
Brides	DIN
Agitadors	Estàndards
Material elèctric	CENELEC i Reglament de Baixa Tensió API 505 Principi de Classificació d'Àrees i Selecció d'Equips
Obra civil	DIN i reglaments espanyols

### 3.2.5. Codificació de les instal·lacions

#### Equips

Els equips s'identifiquen seguint el següent codi:

X 0 0 00 AB

El primer caràcter alfanumèric fa referència al tipus d'equip segons la llista que es presenta a continuació.

El segon dígit correspon a la unitat a la que pertany l'equip. En el cas de les instal·lacions de neteja és la unitat 0.

El tercer caràcter és també de tipus numèric i fa referència a la selecció. En el cas de les instal·lacions de neteja correspon a la secció 1.

El 4t i 5è dígit fan referència a un número de sèrie consecutiu.

L'últim caràcter s'utilitza per identificar equips redundants distingits, en aquest cas, per un caràcter alfabètic.

Taula 3.2.5. Codi i número de sèrie per a cada equip.

Tipus d'equip	Codi	Número de sèrie
Agitador	AG	El mateix que el dipòsit
Ventilador / Compressor	C	A partir del 12
Bescanviador de calor	E	A partir del 33
Filtre	F	A partir del 17
Mesclador	MZ	A partir del 00
Bomba	P	A partir del 46
Reactor	R	A partir del 04
Columna	T	A partir del 00
Tanc o dipòsit	TK	A partir del 53
Separador	S	A partir del 23
Altres	X	A partir del 00

## Embrancs

El codi dels embrancs consta d'una lletra seguida d'un número. La lletra fa referència al servei i el número distingeix els embrancs dedicats al mateix servei.

A:	Entrades de producte
B:	Sortides de producte
C:	Embrancs compartits per diferents serveis
E:	Ventilació
H:	Boques d'home i boques de mà
J:	Preses per anàlisis (pH)
L:	Sobreeixidors
N:	Indicador, transmissor, controlador o interruptor de nivell
P:	Indicador, transmissor, controlador o interruptor de pressió
S:	Preses de mostres
T:	Indicador, transmissor, controlador o interruptor de temperatura
V:	Drenatge
W:	Suports
X:	Altres

## Canonades

Les línies s'identifiquen amb el següent codi:

100 TW 01 5 02 F42

100:	Diàmetre de la canonada en mm
TW:	Codi del fluid
01:	Número de secció (sempre 01)
5:	Número de P&ID
02:	Número de sèrie de la línia (dins del P&ID)
F42:	Especificació de la línia

### Vàlvules manuals

Es compon de quatre caràcters:

B W A 3''

- B: Tipus de vàlvula. (Bola – B i Antiretorn –K)  
W: Tipus de connexió. (Bridades – B o soldades –S)  
A: Lletra identificadora  
3'': Diàmetre de la vàlvula

### Vàlvules de control

S'identifiquen amb el següent codi:

LV 6050

- LV: Tipus de control  
6050: Identificació del llaç de la vàlvula

### Instruments

Es componen també de quatre grups de caràcters:

TC 5 0 70

- TC: El codi ISA de l'instrument  
5: Instrument de procés (5) o de servei (6)  
0: Secció (sempre serà el 0, instal·lacions de servei)  
70: Número de sèrie que està comprès entre el 50 i el 99

### Motors elèctrics

Els motors s'identifiquen amb tres grups de caràcters :

P M 0101

- El primer caràcter fa referència al tipus d'equip
- El segon és sempre la lletra M que indica motor
- Els quatre caràcters numèrics finals fan referència a l'ítem de l'equip

## **4. DESENVOLUPAMENT DE L'ENGINYERIA BÀSICA**

Es tracta del fonament de tot projecte d'enginyeria. Es desenvolupen els detalls més tècnics per tal de poder portar a terme la instal·lació.

### **4.1. Elaboració de diagrames**

En tot projecte és necessària l'elaboració de diagrames, perquè aquests ofereixen un punt de vista visual del procés i les condicions amb les que es treballa a la unitat, entre altres factors. Tot seguit es descriuen els diversos diagrames realitzats, i a continuació de les descripcions es presentaran en format A3, segons l'ordre descrit.

#### **4.1.1. De blocs: disseny conceptual**

En el diagrama de blocs s'ha realitzat una representació esquemàtica de les operacions unitàries del procés de producció de PVC. En aquest diagrama també s'indiquen les entrades i les sortides del procés.

#### **4.1.2. De flux de procés (PFD)**

En el diagrama de flux es representen els equips principals units per les línies de procés. Les línies estan enumerades i s'aporta una informació bàsica de cadascuna. Els equips presents tenen un número d'ítem, especificat en apartats posteriors.

#### **4.1.3. De canonades i instruments (P&ID)**

El diagrama de instrumentació i canonades (P&ID) incorpora tots els equips, línies, instruments, accessoris i esquemes de control. Per tant, aquest diagrama mostra tot el procés dut a terme al *site* en tota la seva globalitat.

#### **4.1.4. De control (PCD)**

Aquest diagrama permetrà localitzar els diferents llaços de control dels equips dissenyats.

#### **4.1.5. Plot Plan**

En el diagrama *Plot plant*, es representen tots els equips i totes les instal·lacions, vistos de planta, existents al *site*. Aquest diagrama està realitzat a escala, per si en un futur és necessari una modificació o la incorporació d'un equip nou.

#### **4.1.6. De zones ATEX**

Es tracta d'un diagrama on es poden observar, de manera molt gràfica, les diferents zones amb atmosfera explosiva de les que consta la planta. Típicament es fa una separació entre les diferents classes de zones, però en la planta dissenyada es podrà observar que només hi ha una classe de zona.



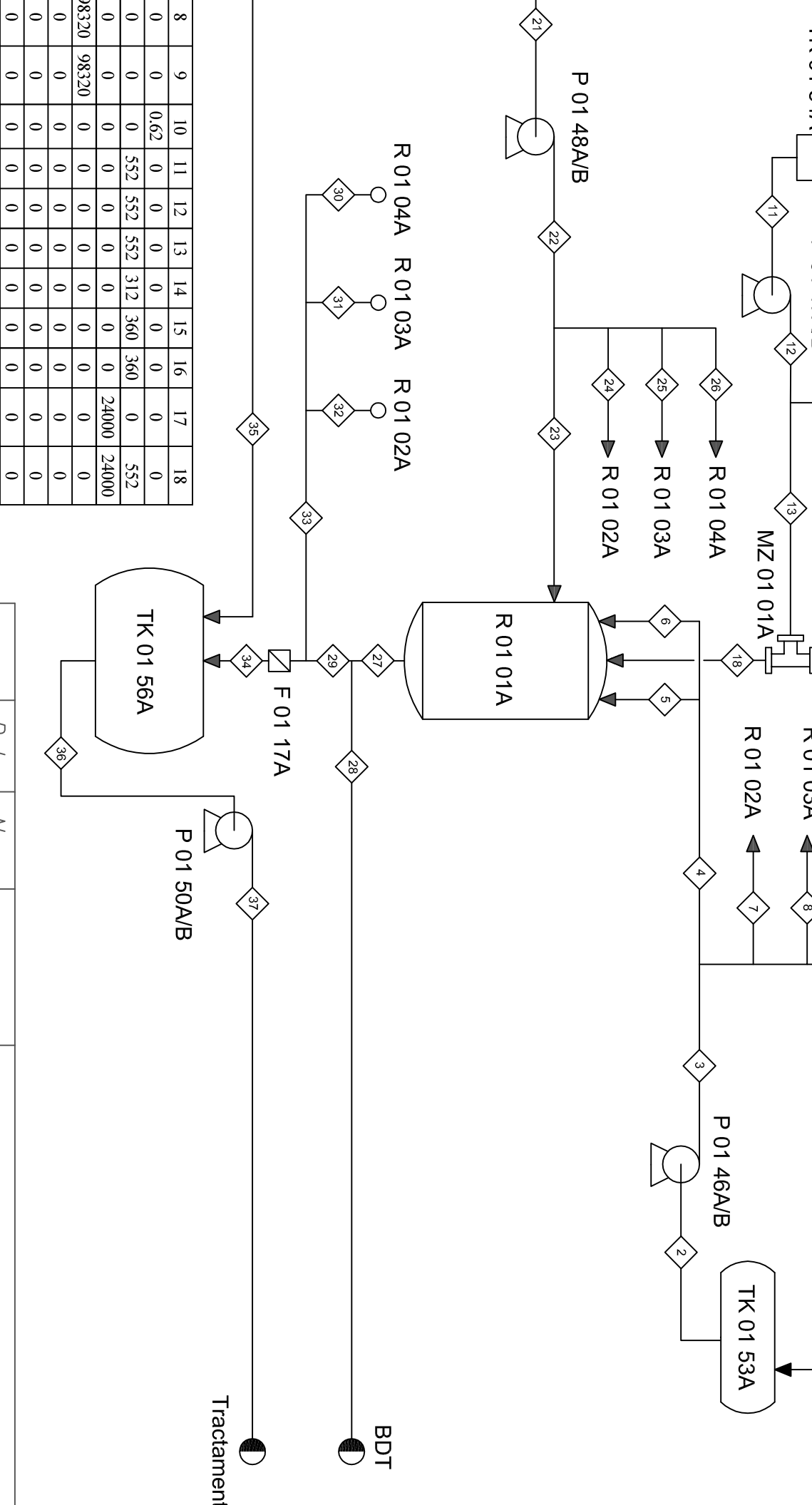

8	9	10	11	12	13	14	15	16	17	18
0	0	0,62	0	0	0	0	0	0	0	0
0	0	0	552	552	552	312	360	360	0	552
0	0	0	0	0	0	0	0	24000	24000	0
98320	98320	0	0	0	0	0	0	0	0	0
0	0	0	0	0	0	0	0	0	0	0
0	0	0	0	0	0	0	0	0	0	0
0	0	0	0	0	0	0	0	0	0	0
28	29	30	31	32	33	34	35	36	37	
0	0	0	0	0	0	0	0	9,2	0	0
0	0	0	0	0	0	0	0	0	0	0
0	0	0	0	0	0	0	0	0	0	0
0	0	0	0	0	0	0	0	0	0	0
0	0	0	0	0	0	0	0	0	0	0
493120	0	0	0	0	0	0	0	0	0	0
0	0	0	0	0	0	0	0	0	0	0
0	24552	24552	24552	24552	24552	24552	0	8000	8000	

Dibuixat	21/05/14	Nom	<b>UNIVERSITAT ROVIRA I VIRGILI</b> EXPRESSIO GRAFICA A L'ENGINYERIA	
Comprovat		KVSL		
S.normes				
Escala			<b>PFD</b>	
Sostituïx a				
Sostituït per				

# TK 01 53A

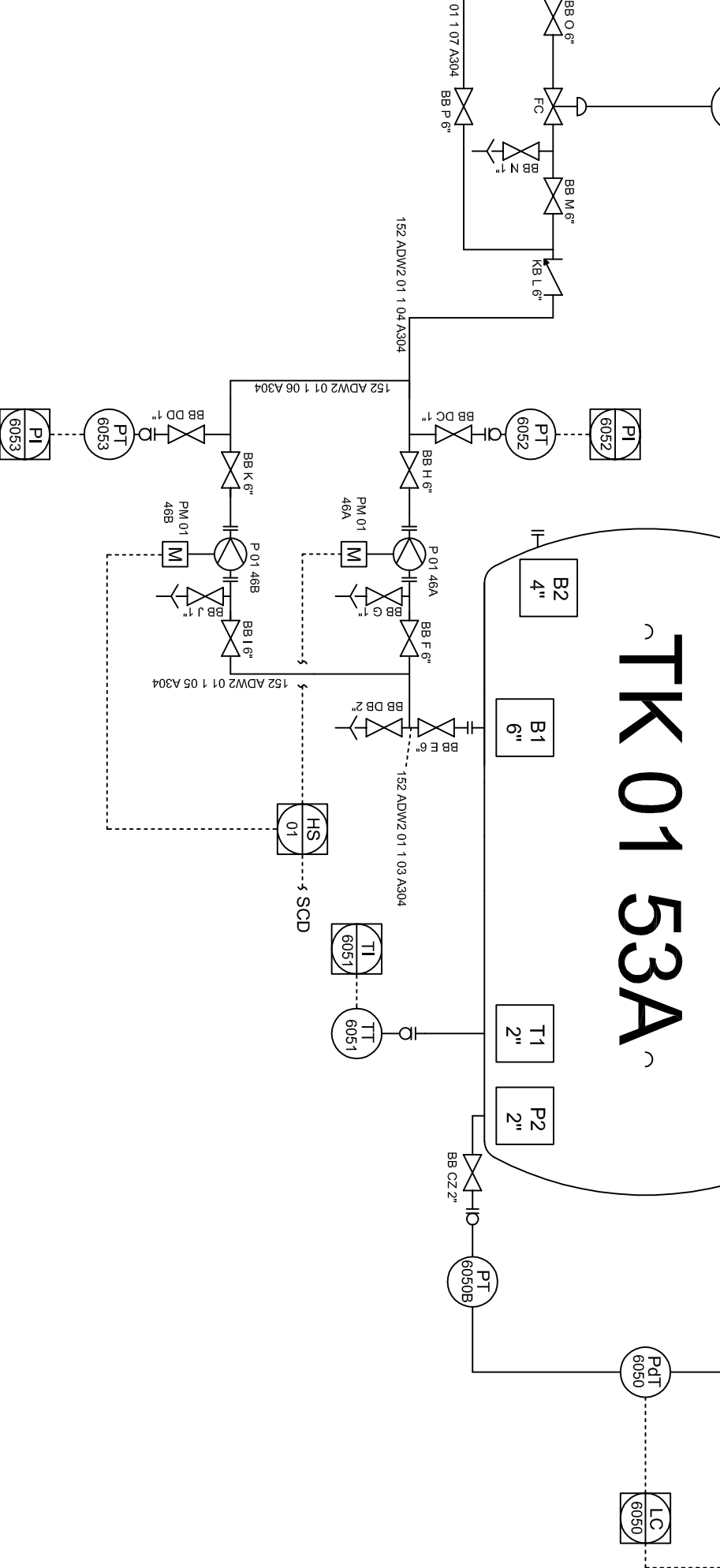

	Data	Nom	
Dibuijat	21/05/14	KVSL	UNIVERSITAT ROVIRA I VIRGILI EXPRESSIO GRAFICA A L'ENGINYERIA
Comprovat			
S.normes			
Escala			

P&ID TK 01 53A

Nº 1

Sustitueix a  
Sustituït per

TK 01 56A

102 MZ 01 4 03 A304

# TK 01 53A

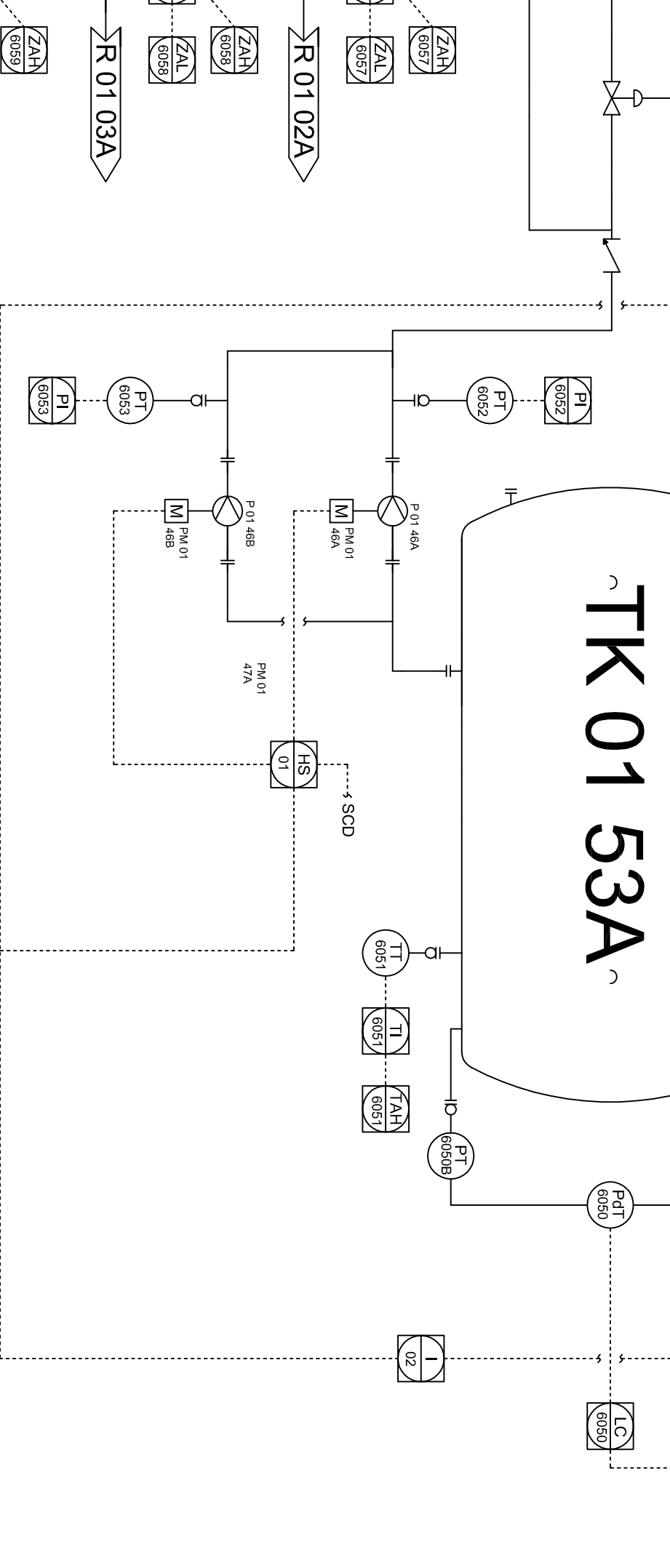

	<i>Data</i>	<i>Nom</i>	<b>UNIVERSITAT ROVIRA I VIRGILI</b> <b>EXPRESSIO GRAFICA A L'ENGINYERIA</b>	
	<i>Dibuixat</i>	21/05/14		KVSL
	<i>Comprovat</i>			
	<i>S.normes</i>			
<i>Escala</i>	<b>Nº 1</b>			

**PCD TK 01 53A**

Sustitueix a  
 Sustituït per



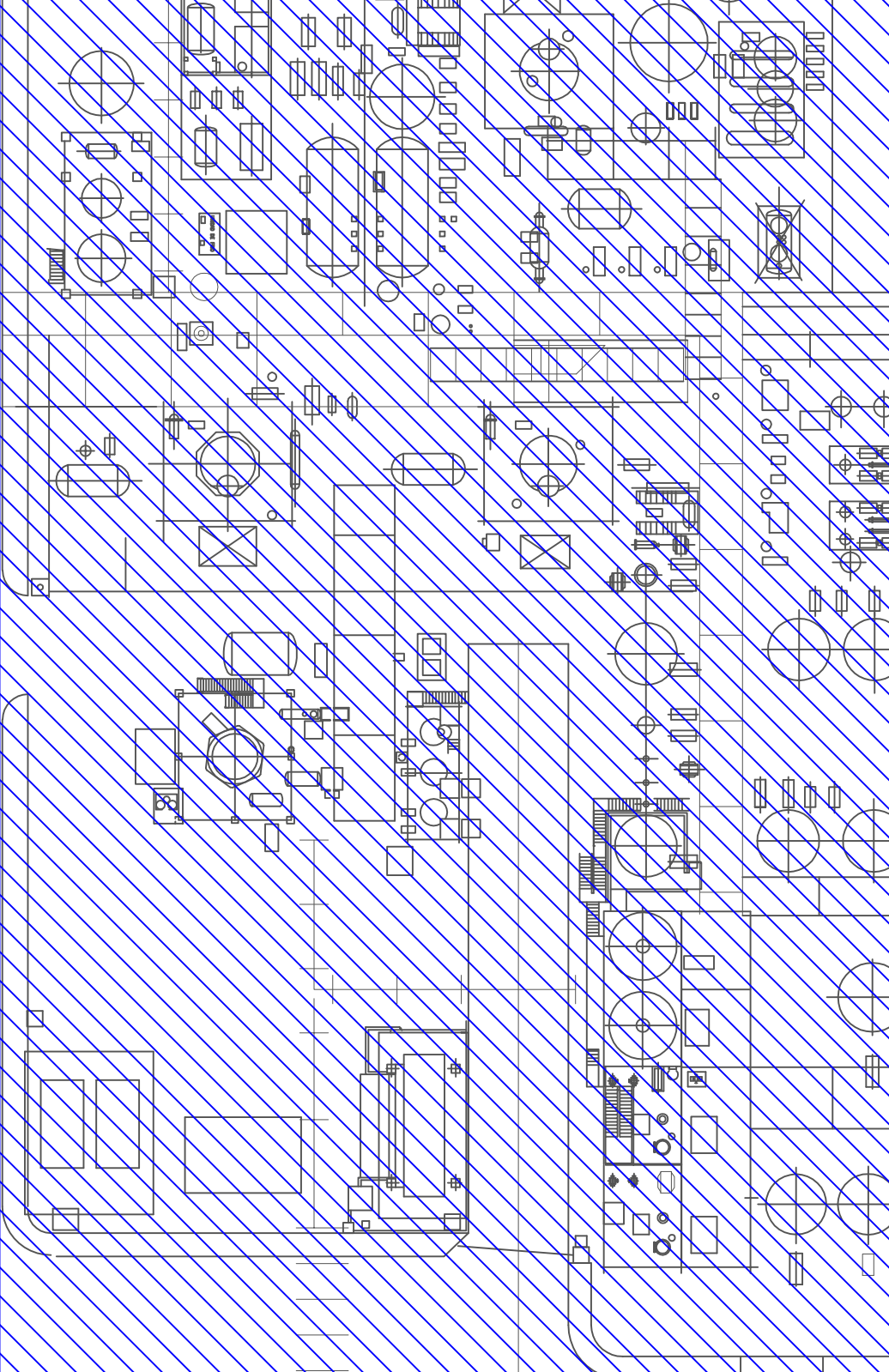

<i>Data</i>	<i>Nom</i>	<b>UNIVERSITAT ROVIRA / VIRGILI</b> <b>ETSEQ</b>
<i>Dibuixat</i>	21/05/14	
<i>Comprovat</i>	KVSL	
<i>S.normes</i>		
<i>Escala</i>		
<b>Zones ATEX</b>		
		Sustitueix a
		Sustituït per

## 4.2. Disseny bàsic

Aquest apartat es divideix en el disseny de les canonades del procés, de la instrumentació i dels equips. També s'hi troben la descripció funcional del projecte i la de la instal·lació.

### 4.2.1. Disseny de canonades

Es divideix en el disseny mecànic de les canonades i el llistat d'aquestes.

#### Dimensionament de canonades i accessoris

A continuació es descriuen les canonades que formen part de cada etapa del procés.

Taula 4.2.1. Descripció de les canonades.

<b>Etapa</b>	<b>Servei</b>	<b>Longitud (m)</b>	<b>Colzes (90°)</b>
1	Aigua desmineralitzada	66.5	8

#### Diàmetre i *rating*

A partir del balanç de matèria, i suposant una velocitat que varia entre 1.5 i 3 pels líquids i entre 15 i 30 pels gasos, s'ha obtingut el diàmetre intern necessari per cada canonada mitjançant la següent expressió:

$$Q = v \cdot A \quad (4.2.1)$$

On:

Q: cabal en m<sup>3</sup>/s.

v: velocitat en m/s.

A: secció de la canonada en m<sup>2</sup>.

El diàmetre obtingut s'ha normalitzat seguint el codi ASME B-36-10.

**Disseny mecànic de canonades i accessoris**

Per tal d'obtenir el gruix s'ha utilitzat la següent equació basada en el codi ASME sec. 8 div. 1:

$$t = \frac{P \cdot D}{2 \cdot S \cdot E - 0.2 \cdot P} + C \quad (4.2.2)$$

On:

t: gruix en m.

P: pressió de disseny en Pa.

S: valor de l'esforç del material en Pa.

E: eficiència de la junta.

C: sobregruix per corrosió.

S'ha estimat un radiografiat parcial de la junta i, per tant, el valor de la E utilitzat és de 0.85. Pel que fa al sobregruix per corrosió, s'ha suposat de 3 mm. El gruix obtingut s'ha normalitzat seguint el codi ASME B-36-10.

**Relació de canonades i accessoris**

S'ha elaborat una relació de canonades i accessoris que conté informació variada. Es presenten les taules separades per cada P&ID, corresponent a una etapa del procés.

Taula 4.2.2. Llistat de canonades.

<b>Línia</b>	<b>Diàmetre (in)</b>	<b>Codi d'especificació</b>	<b>Des de</b>	<b>Fins a</b>
205 ADW2 01 1 01 A304	8	ANSI B 36.10	ADW2	TK 01 53 A
205 ADW2 01 1 02 A304	8	ANSI B 36.10	205 ADW2 01 1 01 A304	205 ADW2 01 1 01 A304
150 ADW2 01 1 03 A304	6	ANSI B 36.10	TK 01 53 A	P 01 47A
150 ADW2 01 1 04 A304	6	ANSI B 36.10	P 01 47A	150 ADW2 01 1 13 A304
150 ADW2 01 1 05 A304	6	ANSI B 36.10	150 ADW2 01 1 03 A304	P 01 47B
150 ADW2 01 1 06 A304	6	ANSI B 36.10	P 01 47B	150 ADW2 01 1 04 A304
150 ADW2 01 1 07 A304	6	ANSI B 36.10	150 ADW2 01 1 04 A304	150 ADW2 01 1 04 A304
150 ADW2 01 1 08 A304	6	ANSI B 36.10	150 ADW2 01 1 04 A304	R 01 01A
102 ADW2 01 1 09 A304	4	ANSI B 36.10	150 ADW2 01 1 08 A304	R 01 01A
102 ADW2 01 1 10 A304	4	ANSI B 36.10	150 ADW2 01 1 08 A304	R 01 01A
150 ADW2 01 1 11 A304	6	ANSI B 36.10	150 ADW2 01 1 04 A304	R 01 02A
150 ADW2 01 1 12 A304	6	ANSI B 36.10	150 ADW2 01 1 04 A304	R 01 03A
150 ADW2 01 1 13 A304	6	ANSI B 36.10	150 ADW2 01 1 04 A304	R 01 04A

Taula 4.2.2. Llistat de canonades (cont.)

Línia	Fluid	Fase	T normal operació (°C)	P normal operació (bar <sub>g</sub> )	T disseny (°C)	P disseny (bar <sub>g</sub> )	P de prova (bar <sub>g</sub> )
205 ADW2 01 1 01 A304	ADW2	L	25	7.0	60	8.0	11.4
205 ADW2 01 1 02 A304	ADW2	L	25	7.0	60	8.0	11.4
150 ADW2 01 1 03 A304	ADW2	L	25	0.0	60	1.0	1.4
150 ADW2 01 1 04 A304	ADW2	L	25	8.5	60	9.5	13.6
150 ADW2 01 1 05 A304	ADW2	L	25	0.0	60	1.0	1.4
150 ADW2 01 1 06 A304	ADW2	L	25	8.5	60	9.5	13.6
150 ADW2 01 1 07 A304	ADW2	L	25	8.5	60	9.5	13.6
150 ADW2 01 1 08 A304	ADW2	L	25	8.0	60	9.0	12.9
102 ADW2 01 1 09 A304	ADW2	L	25	7.5	60	8.5	12.2
102 ADW2 01 1 10 A304	ADW2	L	25	7.5	60	8.5	12.2
150 ADW2 01 1 11 A304	ADW2	L	25	8.0	60	9.0	12.9
150 ADW2 01 1 12 A304	ADW2	L	25	8.0	60	9.0	12.9
150 ADW2 01 1 13 A304	ADW2	L	25	8.0	60	9.0	12.9

Taula 4.2.2. Llistat de canonades (cont.)

Línia	D intern calculat (mm)	D intern norm. (mm)	Llargada (m)	Gruix calculat (mm)	Gruix norm. (mm)	Schedule	T mínima disseny (°C)
205 ADW2 01 1 01 A304	202.7	205.0	10	3.22	7.04	30	-5
205 ADW2 01 1 02 A304	202.7	205.0	5	3.22	7.04	30	-5
150 ADW2 01 1 03 A304	153.6	154.1	5	3.04	7.11	40	-5
150 ADW2 01 1 04 A304	153.6	154.1	25	3.17	7.11	40	-5
150 ADW2 01 1 05 A304	153.6	154.1	4	3.04	7.11	40	-5
150 ADW2 01 1 06 A304	153.6	154.1	4	3.17	7.11	40	-5
150 ADW2 01 1 07 A304	153.6	154.1	5	3.17	7.11	40	-5
150 ADW2 01 1 08 A304	153.6	154.1	5	3.17	7.11	40	-5
102 ADW2 01 1 09 A304	76.8	102.3	3	3.17	7.11	40	-5
102 ADW2 01 1 10 A304	76.8	102.3	3	3.17	7.11	40	-5
150 ADW2 01 1 11 A304	153.6	154.1	5	3.17	7.11	40	-5
150 ADW2 01 1 12 A304	153.6	154.1	5	3.17	7.11	40	-5
150 ADW2 01 1 13 A304	153.6	154.1	5	3.17	7.11	40	-5

## 4.2.2. Disseny de la instrumentació i control

### Caracterització de les estratègies de control

L'empresa KVSL ha establert una sèrie de llaços de control per tal d'automatitzar el funcionament de la planta i tenir un màxim control d'aquesta. El disseny d'un adequat sistema de control és molt important per tal d'agilitzar els diferents processos que s'efectuen i no afectar negativament a la producció.

### Vàlvules de control

Les vàlvules de control han estat dissenyades utilitzant el tipus de llaç de control més idoni en cada un dels diferents casos. Tot seguit s'explica quin tipus de control s'ha escollit en cada vàlvula de control del procés.

S'ha instal·lat una alarma de posició (ZAL) en cada vàlvula de control per tal de conèixer, mitjançant una senyal al panell de control, si la vàlvula corresponent es troba totalment tancada. Les vàlvules de tipus tot o res disposen de dues l'alarmes ZAL i ZAH les quals indiquen si aquestes es troben totalment obertes o tancades.

### Control del nivell del tanc TK 01 53A

La vàlvula de control LV 6050 és l'encarregada d'alimentar el tanc d'ADW2 mitjançant un control distribuït. És per això que s'obra o es tanca en funció del nivell que hi hagi en el tanc TK 01 53A. Si el nivell del tanc disminueix la vàlvula s'obra. Pel contrari, si el nivell augmenta la vàlvula tanca. Per tant, aquesta vàlvula actua seguint una acció inversa.

El nivell del tanc està controlat mitjançant la diferència de pressions en la part superior i inferior obtinguda a través dels transmissors PT 6050A/B. Aquesta diferència és recollida pel PdT 6050 i enviada al controlador de nivell LC 6050, des d'on s'emetrà una senyal a la vàlvula. Es tracta, per tant, d'un controlador proporcional (P).

### Control del cabal d'ADW2 subministrat als reactors

El control del cabal d'ADW2 subministrat als reactors és regulat per la vàlvula FV 6054. El transmissor FT 6054 és l'encarregat de mesurar el cabal de la canonada. En aquest cas, l'acció de la vàlvula és inversa ja que si el cabal supera el *set point* la vàlvula es tanca i si el valor és inferior la vàlvula obra.

La controladora FC 6054 compta amb dues alarmes. L'alarma FAH 6054 salta quan circula un alt cabal per la canonada, mentre que l'alarma FAL 6054 indica un baix cabal en funció del *set point* establert. Al tractar-se d'un control de cabal s'utilitza un control de tipus proporcional integral (PI).

### **Disseny de la instrumentació i control**

El control establert a la planta és de tipus distribuït. El control distribuït (DCS, *Distributed Control System*) acaba imposant-se a causa del concepte d'ordinador de control, en el qual una sola CPU realitza totes les funcions de control, des del condicionament de senyals d'entrada fins a la gestió de visualització de sinòptics i emissió d'informes.

En realitat es tracta d'un sistema de responsabilitat distribuïda, ja que assigna tasques concretes a CPU's diferents:

1. S'encarreguen de la interfase amb els operadors (CPU's de consola)
2. Processen entrades i sortides analògiques
3. Atenen als senyals discrets
4. Gestionen comunicacions entre les diferents CPU's

La fiabilitat de funcionament s'obté redundat els diferents elements. Amb el temps, s'unifiquen els elements que suporten el control analògic i discret, i els controladors resultants van sent capaços de suportar més i més llaços.

Els sistemes de control distribuït estan formats per una sèrie de mòduls de control, controladors, consoles, etc. cadascun dels quals es fixa en una secció o una altra del procés. El conjunt és operable mitjançant comunicacions internes.

### Funcions de control del DCS

#### - Control digital

Mostra els senyals a freqüències adequades, digitalitzant el seu valor i realitzant mitjançant un microprocessador els càlculs matemàtics derivats de la funció de transferència del llaç en qüestió. La versatilitat del sistema permet implementar altres algorismes de control més sofisticats (o més senzills) que el típic PID.

- Control seqüencial

Registre en una memòria digital, i execució per un microprocessador, de seqüències d'operacions Tot/Res tals com a ordres Obre/Tanca, Parada/Arrencada de motors, etc. És a dir, es tracta d'un control Tot/Res digitalitzat. Típic d'autòmats programables (PLC'S), encara que la frontera entre PLC'S, control computeritzat i control distribuït es fa dia a dia més difusa.

- Control computeritzat

Nivell superior en l'evolució dels altres dos. Un ordinador (microprocessador + memòries RAM/ ROM /magnètica + interfases I/S) realitza simultàniament i de manera transparent per a l'operador diversos models de control digital i seqüencial, digitalitzant senyals contínues o discretes externes, emulant diversos controladors analògics i diversos controladors discrets o PLC'S.

### Classes de control

Tota la informació i accions de control, a més dels seus corresponents tractaments es poden agrupar en dues classes de control:

- Control de la producció

Fa referència a la informació i les accions necessàries per l'assegurar les operacions habituals de producció. Es poden englobar en aquest grup els llaços de control, els enclavaments de procés (per exemple aturada d'una bomba per baix nivell d'un tanc) i la unitat de supervisió (gràfics, seqüències d'operació, etc.)

- Funcions de seguretat

Són accions de seguretat que han de ser preses per un sistema independent del DCS. Aquest nivell de control ha de contenir la informació i accions necessàries per realitzar un atur (*Shut Down*) de la unitat de manera segura en cas d'emergència, bé sigui provocat per l'operador o per un enclavament de seguretat (per exemple l'aturada de la bomba per baix nivell del tanc).

### **Relació d'instruments de control**

Taula 4.2.6. Característiques de les vàlvules manuals i de control

	Nomenclatura vàlvules	
	Tipus de vàlvula	Tipus de connexió
B	Bola	Bridada
G	Globus	-

Taula 4.2.7. Identificació de les vàlvules de control.

<b>TAG</b>	<b>P&amp;ID</b>	<b>Descripció</b>	<b>Nom línia</b>	<b>Estat</b>	<b>Tipus senyal</b>	<b>Tipus</b>	<b>Posició seguretat</b>
LV 6050	1	Vàlvula de control	205 ADW2 01 1 01 A304	Tancada	AO	Globus	FC
FV 6054	1	Vàlvula de control	152 ADW2 01 1 04 A304	Tancada	AO	Globus	FC

Taula 4.2.8. Identificació de les vàlvules Tot o Res.

<b>TAG</b>	<b>P&amp;ID</b>	<b>Descripció</b>	<b>Nom línia</b>	<b>Estat</b>	<b>Tipus senyal</b>	<b>Tipus</b>	<b>Posició seguretat</b>
CV 6055	1	Vàlvula Tot o Res	152 ADW2 01 1 08 A304	Tancada	DO	Bola	FC
CV 6056	1	Vàlvula Tot o Res	152 ADW2 01 1 11 A304	Tancada	DO	Bola	FC
CV 6057	1	Vàlvula Tot o Res	152 ADW2 01 1 12 A304	Tancada	DO	Bola	FC
CV 6058	1	Vàlvula Tot o Res	152 ADW2 01 1 13 A304	Tancada	DO	Bola	FC

Taula 4.2.9. Identificació de les vàlvules *Fetterolf*.

<b>TAG</b>	<b>P&amp;ID</b>	<b>Descripció</b>	<b>Nom línia</b>	<b>Estat</b>	<b>Tipus de senyal</b>
MOV 6059A	1	Vàlvula <i>Fetterolf</i>	102 ADW2 01 1 10 A304	Tancada	DO
MOV 6059B	1	Vàlvula <i>Fetterolf</i>	102 ADW2 01 1 09 A304	Tancada	DO

Taula 4.2.10. Identificació dels instruments.

<b>TAG</b>	<b>P&amp;ID</b>	<b>Descripció</b>	<b>Nom línia</b>	<b>Tipus</b>	<b>Tipus de senyal</b>
PT 6050A	1	Transmissor de pressió	TK 01 53A	<i>Bourdon</i>	AI
PT 6050B	1	Transmissor de pressió	TK 01 53A	<i>Bourdon</i>	AI
TT 6051	1	Transmissor de temperatura	TK 01 53A	Termoparell	AI
FT 6054	1	Transmissor de cabal	152 ADW2 01 1 04 A304	Màssic	AI

## Sistema d'enclavaments

Es disposa d'un sistema d'enclavaments (*Interlocks*) en el procés per tal d'evitar que actuïn els elements de seguretat. Aquests mecanismes actuen puntualment provocant la parada d'algun element de la instal·lació per garantir la seguretat de la mateixa. Tot seguit s'explica quina funció exerceix cada *Interlock* (I).

### I 01

L'*Interlock* està connectat a l'alarma d'alta pressió PAH 6050A. En cas que augmenti la pressió en el tanc TK 01 53A, instantàniament tanca la vàlvula de control LV 6050. Aquest enclavament actua només per seguretat per evitar que hi hagi una sobrepressió en el tanc.

### I 02

Aquest *Interlock* està connectat a l'alarma de baixa pressió PAL 6050A. La funció d'aquest serà, en cas que baixi molt la pressió del tanc TK 01 53A, tancar instantàniament la vàlvula de control FV 6054 i apagar el motor de la bomba P 01 46A/B per evitar la cavitació d'aquesta.

## 4.2.3. Disseny d'equips

### Tancs

Els tancs s'han dissenyat seguint el codi ASME (ref. 4), tant a pressió interna com a pressió externa, per suportar el buit. S'ha decidit utilitzar tancs cilíndrics amb caps torisfèrics ja que suporten adequadament la pressió i el cost del material és inferior al dels caps cilíndrics (menys volum de material).

A continuació es mostren les equacions utilitzades per tal de calcular el gruix necessari a pressió interna.

En el cas que  $L/r$  sigui 16.67 les expressions corresponen a les següents:

$$t = \frac{0.885 \cdot P \cdot L}{S \cdot E - 0.1 \cdot P} \quad (4.2.3)$$

$$P = \frac{S \cdot E \cdot t}{0.885 \cdot L + 0.1 \cdot t} \quad (4.2.4)$$

En canvi, quan  $L/r$  és inferior a 16.67 cal emprar les següents expressions:

$$t = \frac{P \cdot L \cdot M}{2 \cdot S \cdot E - 0.2 \cdot P} \quad (4.2.5)$$

$$P = \frac{2 \cdot S \cdot E \cdot t}{L \cdot M + 0.2 \cdot t} \quad (4.2.6)$$

On:

t: gruix en m.

P: pressió en Pa.

L: radi intern en m.

S: tensió admissible Pa.

E: eficiència de les juntes en %.

M: mitjançant gràfiques, a partir de  $L/r$  s'obté el factor M.

Cal dir que al gruix calculat s'ha de tenir en compte la corrosió admissible, que s'ha establert de 3 mm. Per conèixer si el gruix obtingut suporta el buit, cal comprovar que és més elevat que els següents:

- El gruix obtingut utilitzant les formules anteriors per a pressió interna, amb una pressió de disseny d'1.67 vegades la pressió externa i amb una eficiència de juntes igual a 1.
- El gruix s'ha calculat utilitzant l'equació següent:

$$P_a = \frac{B}{\frac{R_o}{t}} \quad (4.2.7)$$

On:

$P_a$ : pressió màxima de treball permesa en Pa.

$R_o$ : radi exterior del cap torisfèric en m.

B: mitjançant gràfiques, a partir de  $L/D_o$  s'obté el factor A i a partir d'aquest, el factor B.

Per tal que el cost del material sigui el mínim, s'ha realitzat una optimització del tanc per tal de minimitzar el volum d'acer. Suposant un radiografiat parcial, amb una E igual a 0.85 (85%), els valors obtinguts són els següents:

Taula 4.2.11. Volum, gruix i pressió dels diferents tancs.

<b>Tanc</b>	<b>Volum (m<sup>3</sup>)</b>	<b>Gruix cilindre (mm)</b>	<b>Gruix caps (mm)</b>	<b>P disseny (Pa)</b>
TK 01 53A	103.5	7.31	10.6	239458

A continuació es mostra el full d'especificació on es poden observar totes les característiques al detall.



## Bombes

### Pèrdues per fricció

En primer lloc s'han calculat les pèrdues per fricció en les canonades per a poder conèixer, posteriorment, la pressió d'impulsió necessària de la bomba. Primer, s'ha obtingut el nombre de *Reynolds* mitjançant l'expressió següent:

$$Re = \frac{\rho \cdot v \cdot D}{\mu} \quad (4.2.8)$$

On:

Re: número de *Reynolds*.

$\rho$ : densitat en kg/m<sup>3</sup>.

v: velocitat en m/s.

D: diàmetre en m.

$\mu$ : viscositat en Pa·s.

A continuació, utilitzant una rugositat de 46  $\mu\text{m}$  per a l'acer AISI 316, s'ha calculat el factor de fricció a partir de l'equació de *Swanee i Jain*:

$$f = \frac{0.25}{\left[ \log \left( \frac{\varepsilon}{3.7D} + \frac{5.74}{Re^{0.9}} \right) \right]^2} \quad (4.2.9)$$

On:

f: factor de fricció.

$\varepsilon$ : rugositat en m.

Finalment, s'obtenen les pèrdues d'energia per fricció mitjançant l'expressió que es mostra a continuació:

$$h_f = f \cdot \frac{L}{D} \cdot \frac{v^2}{2 \cdot g} \quad (4.2.10)$$

On:

$h_f$ : pèrdues d'energia per fricció en m.

$g$ : acceleració de la gravetat en  $m/s^2$ .

### Pèrdues menors

Per tal de conèixer les pèrdues ocasionades pels accessoris instal·lats en el sistema, s'han calculat mitjançant el coeficient de pèrdua corresponent a cada accessori i l'equació següent:

$$h_L = K_L \cdot \frac{v^2}{2 \cdot g} \quad (4.2.11)$$

On:

$h_L$ : pèrdues menors en m.

$K_L$ : coeficient de pèrdua.

### Alçada de la bomba

A partir de la pressió desitjada i les pèrdues de càrrega calculades anteriorment s'obté l'alçada de bomba necessària:

$$H = \frac{p_2 - p_1}{\rho \cdot g} + \frac{1}{2 \cdot g} \cdot (v_2^2 - v_1^2) + (z_2 - z_1) + h_f + h_L \quad (4.2.12)$$

On:

$H$ : alçada de la bomba en m.

$p_i$ : pressió en Pa.

$z_i$ : alçada en m.

A partir de l'alçada desitjada i el cabal que hi circula, s'ha seleccionat la bomba més adequada. A continuació es mostren els fulls d'especificació de les bombes que hi ha en el procés (ref. 6)

CENTRIFUGAL PUMP DATA SHEET

1	GENERAL	Manufacturer : KSB				
2		Type: Etanorm	Model: 65-050-315			
3		Item No.: P 0146 A/B	No. of pumps required: 2	Code:		
5	OPERATING CONDITIONS	Liquid pumped: Water				
6		Pumping Temp.(P.T) :	25 °C			
7		Density at P.T. :	997 kg/m <sup>3</sup>			
8		Vapor Press. at P.T.:	0,36 kg/cm <sup>2</sup> g			
9		Viscosity at P.T. :	0,98 cP			
10		Capacity				
11		Normal	100	m <sup>3</sup> /h		
12	Max.	120	m <sup>3</sup> /h			
13	Suction Pressure (eff.) :	0,37 kg/cm <sup>2</sup> g				
14	Discharge Pressure (eff.)	8,85 kg/cm <sup>2</sup> g				
15	Differential Pressure	8,48 kg/cm <sup>2</sup>				
16	Differential Head	86,5 m.l.c.				
17	N.P.S.H.Avail.	14,29 m.w.c.				
18	DESIGN DATA	Design Temperature 60 °C				
19		Max.Allow.working press.(eff) kg/cm <sup>2</sup> g				
20		N.P.S.H.Req.(water) 4 m.w.c				
21		Rot.freq.	48,33 s <sup>-1</sup>			
22		Power at Shaft	46 kW			
23		Efficiency	65 %			
24	Min.Cont.flow	30 m <sup>3</sup> /h				
25	CONSTRUCTION DETAILS	Arrangement	Horiz.	Vert		
26		Impeller diameter	mm			
27		Number of Stages	1			
28		Cooling consumption:	m <sup>3</sup> /s			
29		Bearings				
30		Type				
31		Lubrication				
32		Coupl.				
33		Type				
34		Lubr.:				
35	Nozzles	Mark	Nº	Dia.	Rating	
36	Suction			65		
37	Discharge			50		
38	Vents/Drains					
39	Water Cooling					
40	SHAFT SEALING	Mechanical Seal				
41		Manufr.				
42		Type Nº				
43		Classification code acc. API:				
44		Stuffing box packing				
45	Stuffing box pressure (eff.)	kg/cm <sup>2</sup> g				
46	Lip Seal					
47	MATERIALS	Casing and Covers				
48		Shaft				
49		Impeller				
50		Shaft sleeves				
51	Casing / Impeller Wear Rings					
52	DRIVER	E-motor				
53		Installed Power	kW			
54		Rot.freq.	50	s <sup>-1</sup>		
55		Turbine				
56	Connection					
57	TESTS	Hidrostatic test kg/cm <sup>2</sup> g				
58		NPSH test m.w.c				
59						
60	MISC.	Weight of Pump kg				
61		Driver weight kg				
62						
63						
64						
65						
66						
0						
REV.	DATE	PREP.	APPR.			

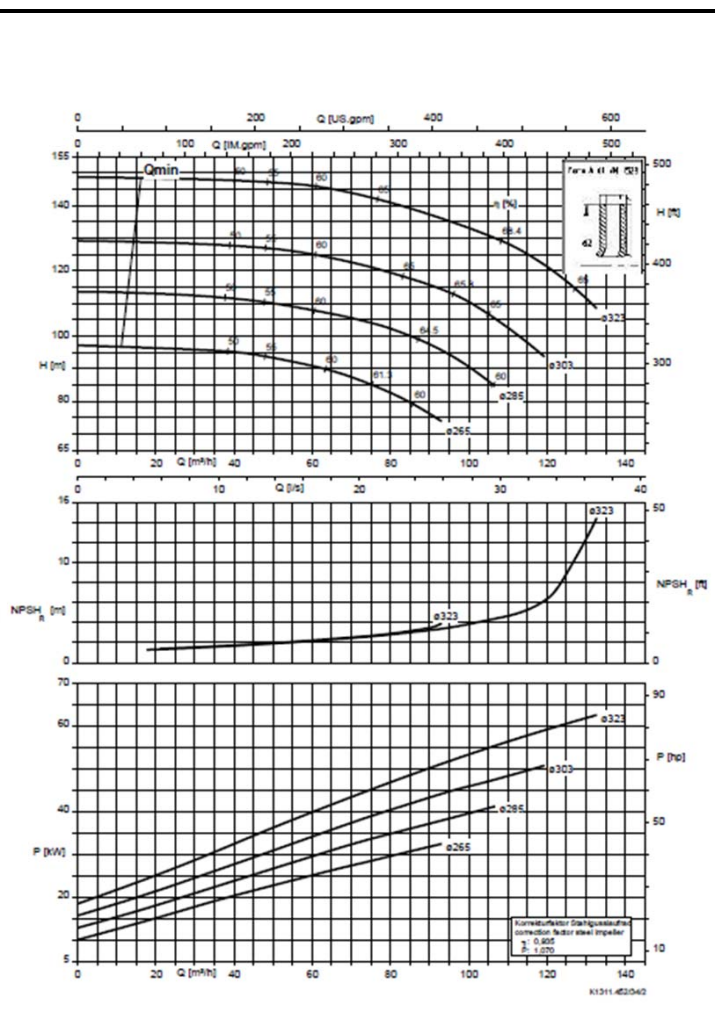

**Disseny de les vàlvules de control**

Per tal de dissenyar les vàlvules de control s'ha calculat el valor del coeficient de cabal,  $K_V$ , mitjançant la següent expressió:

$$K_V = Q \cdot \sqrt{\frac{SG}{\Delta P}} \quad (4.2.24)$$

On:

Q: cabal en  $m^3/h$ .

SG: gravetat específica (1 per l'aigua)

$\Delta P$ : pèrdua de càrrega en bar.

Per tal d'obtenir el coeficient de cabal  $C_V$ , s'ha utilitzat la següent relació:

$$C_V = K_V \cdot 1.156 \quad (4.2.25)$$

A continuació es mostra el full d'especificacions de les vàlvules.

1	PROJECTE		<b>ESPECIFICACIÓ</b> <b>Vàlvula de Control</b>		Nº	
2	EMPRESA				FULLA Nº	1 de 4
3	FÀBRICA				DATA	
4	PLANTA				PREPARAT	
5			<b>EMPRESA</b>		REVISAT	
6					APROVAT	
7						
8	<b>ITEM</b>		LV 6050 8"		CV 6054 6"	
9	REFERÈNCIA P&ID		1		1	
10	SERVEI		Alimentació TK 01 53A		Alimentació reactors	
11	DIÀMETRE LÍNIA	inch	8,00		6,00	
12	FASE		Líquida		Líquida	
13	VAPORITZACIÓ A LA VÀLVULA	(SI/NO)	No		No	
14	CABAL	NORMAL	kg/h	171000	98300	
15	CABAL	MÍNIM/MÀXIMO	kg/h	0,00   171000	0,00   98300	
16	PÈRDUA CÀRREGA NORMAL	kg/cm2		0,0361	0,0158	
17	PÈRDUA CÀRREGA MÍNIMA/MÀXIMA	kg/cm2	0,00	2,5810	0,00   1,13	
18						
20	PRESSIÓ ENTRADA	kg/cm2g		7,14	9,87	
21	TEMPERATURA ENTRADA	°C		Ambient	Ambient	
22						
23	<b>Fase GAS</b>					
24	DENSITAT	kg/m3				
25	VISCOSITAT	cP				
26	PES MOLECULAR					
27	RELACIÓ CP/CV					
28	FACTOR COMPRESSIBILITAT Z					
29						
30	<b>Fase LÍQUIDA</b>					
31	DENSITAT	kg/m3		999	999	
32	VISCOSITAT	cP		1,00	1,00	
33	PRESSIÓ VAPOR	kg/cm2a		0,0239	0,0238	
34						
35						
36	<b>VÀLVULA</b>					
37	Cv CALCULAT			1610	931	
38	Cv INSTAL-LAT					
39	ESTANQUEÏTAT REQUERIDA					
40	ACCIÓ A FALLADA D'AIRE			Tanca	Tanca	
41						
42	Notes					
43						
44						
45						
46						
47						
48						
49						
50						
51						
52						
53						
54						
55						
56						
57						
58						
59						
60						
61						
62						
63						
64						
65						
66						
67						
68						
69						
70						

### **4.3. Descripcions**

A continuació es troba la descripció funcional del projecte juntament amb la descripció de la instal·lació.

#### **4.3.1. Descripció funcional del projecte**

El procés de neteja dels reactors de PVC, R-101, R-102, R.103 i R-104, consta de quatre etapes: neteja amb aigua a pressió, introducció d'antiincrustant, comprovació del reactor i buidatge del tanc de recollida. L'etapa estudiada serà la primera, la de neteja del reactor. En aquesta, l'aigua desmineralitzada circula per la canonada 205 ADW2 01 1 01 A304 corresponent a l'aigua de servei. Abans d'arribar al tanc d'emmagatzematge (TK 01 53A) hi ha una vàlvula de control, LV 6050, la qual s'obre i tanca per tal de controlar el nivell en el tanc.

El TK 01 53A és un tanc dissenyat a pressió interna obert a l'atmosfera. Per tal de controlar el nivell d'aigua, hi ha dos indicadors de pressió situats a diferents nivells del tanc i amb un diferencial de pressió es calcula el nivell.

Per començar la neteja del reactor, l'aigua circula per la canonada de descàrrega, 152 ADW2 01 1 03 A304, fins arribar a la bomba de descàrrega del tanc, P 01 46A/B. Un cop impulsada l'aigua, aquesta circula per la canonada 152 ADW2 01 1 04 A304 on es troba amb una vàlvula que controla el flux que passa per ella mitjançant un indicador de flux FT 6054. Un cop regulat el flux, l'aigua continua per la mateixa canonada fins arribar a una bifurcació per dirigir-se als diferents reactors. Segons els reactor que es vulgui netejar s'obrirà una de les vàlvules tipus bola o una altra.

Finalment, l'aigua dirigint-se al reactor es troba amb una altra bifurcació on el flux es divideix en dos per tal que arribi aigua a les dos vàlvules *Fetterolf*. Aquestes vàlvules estan situades just a l'entrada superior del reactor i porten incorporat un motor. Al posar en marxa les vàlvules *Fetterolf*, llisca un pistó, comença a girar i l'aigua entra al reactor en forma de petites gotes que es dirigeixen a les parets dels tancs per tal d'arrossegar els residus que hi hagi.

Un cop acabada la primera etapa del procés de neteja, s'obre la vàlvula de descàrrega del reactor i l'aigua es dirigeix a la bomba que la impulsarà fins el BDT, des d'on el *slurry* procedent del reactor es enviat a les etapes de *stripping*, centrifugat i assecat.

### **4.3.2. Descripció de la instal·lació**

La instal·lació a estudiar consta de 4 parts diferenciades. L'objecte de l'estudi es centrarà sobre el reactor R 01 01A, ja que la informació referent als altres reactors seria reiterativa. En aquest cas, l'estudi realitzat serà sobre la primera etapa. Primer de tot es pot observar el tanc d'emmagatzematge TK 01 53A de 103.5 m<sup>3</sup>. Es tracta d'un tanc a una pressió de disseny de 239 kPa, cilíndric horitzontal, amb caps torisfèrics, fet d'acer inoxidable AISI 304 amb un gruix de 7.3 mm per la part cilíndrica i 10.6 mm pels caps, aixecat 1 m de terra. En aquest dipòsit entrarà aigua desmineralitzada (ADW 2) per la part superior, per una vàlvula reguladora (LV-6050). Aquest tanc disposarà d'una boca d'home i d'un coll de cigne. La descàrrega del tanc, per la part inferior, ve donada per la bomba centrífuga P 01 46A, de potència 46 kW, la qual impulsa un cabal de 100 m<sup>3</sup>/h cap al reactor.

## **5. SEGURETAT EN EL DISSENY DE LES INSTAL·LACIONS**

Aquest apartat es troba dividit en dues parts, la seguretat en el procés i la seguretat laboral.

### **5.1. Seguretat de processos**

S'ha realitzat un estudi de les variables de control que influeixen en el procés, tals com temperatura, pressió, cabal i nivell, per tal de tenir un màxim coneixement i control d'aquests. Tot seguit es mostra una explicació de com es controlen les variables estudiades.

#### **5.1.1. Anàlisi de risc preliminar. Estudi HAZOP**

Una eina imprescindible a l'hora de caracteritzar les estratègies de control del procés ha estat l'estudi del HAZOP (ref. 11)

L'objectiu del HAZOP és trobar els punts més perillosos del procés per poder intervenir d'una manera ràpida i segura. Aquest s'ha realitzat tenint com a referència el diagrama de canonades i instrumentació (P&ID) i a partir del qual s'han pogut dissenyar els diagrames de control.

Es basa en un mètode d'anàlisi que utilitza una paraula guia (més i menys) i les seves possibles combinacions amb les diferents desviacions, que seran les variables del procés tals com temperatura, pressió, nivell, etc., per tal de poder veure els possibles escenaris problemàtics de la planta.

A continuació es mostra l'estudi HAZOP realitzat per KVSL.

Nus	Paraula guia	Desviació	Possibles causes	Conseqüències	Resposta del sistema	Accions a emprendre
1		Més nivell a TK 01 53A	Queda oberta la vàlvula LV 6050	Trencament catastròfic de TK 01 53A per sobrecompliment	Salta alarma d'alta pressió PAH/6050A Evacua l'ADW2 pel venteig de seguretat	Salta l'interlock I i tanca vàlvula LV 6050  -
		Més pressió a TK 01 53A	Foc extern	Ruptura catastròfica de TK 01 53A per sobrepressió	Ídem anterior	Ídem anterior
	Més	Més temperatura a TK 01 53A	Queda oberta la vàlvula LV 6050	Ídem anterior	Ídem anterior	Ídem anterior
			Foc extern	Sobreescaïfament de TK 01 53A i evaporació de ADW2	Evacua l'ADW2 pel venteig de seguretat Salta alarma d'alta temperatura TAH/6051	- -
	Menys	Més cabal alimentació a TK 01 53A	Queda oberta la vàlvula LV 6050	Augment nivell en TK 01 53A. Pot arribar a rebentar	Salta alarma d'alta pressió PAH/6050A Evacua l'ADW2 pel venteig de seguretat	Salta I1 i tanca vàlvula LV 6050  -
		Menys nivell a TK 01 53A	Queda tancada la vàlvula LV 6050	Cavitació bomba P 01 46A/B	Salta alarma de baixa pressió PAL/6050A	Salta interlock I2 i tanca vàlvula FV 6054 i s'atura bomba P 01 46A/B
			Menys pressió a TK 01 53A	Ídem anterior	Ídem anterior	Ídem anterior

### 5.1.2. Zones ATEX (Atmosfera Explosiva)

Tota la planta, a excepció de la part d'assecatge de PVC, és classificada com a zona 2. L'atmosfera explosiva és una mescla consistent de substàncies perilloses en forma de gas, vapor o boira que no succeeixen normalment però en cas que succeís es presentaria durant un període curt de temps.

La zona d'assecatge de PVC és considerada zona sense risc ja que no s'espera la formació d'atmosfera explosiva.

Veure a l'apartat 4 el diagrama de les zones ATEX.

### 5.1.3. Disseny del sistema de venteig lliure

El tanc TK 01 53A és atmosfèric i conté aigua desmineralitzada que pot estar en contacte amb l'aire. És per això que s'ha dissenyat un sistema de venteig lliure per qüestions de seguretat. El venteig lliure és del tipus coll de cigne (ref.13) i s'ha dissenyat seguint el codi API 2000 per suportar la pitjor situació possible que es pugui donar, en aquest cas, foc extern. Les equacions emprades per al disseny són les següents:

$$\frac{\text{Nm}^3}{\text{h}} = 881.55 \cdot \frac{Q \cdot F}{L} \cdot \left(\frac{T}{M}\right)^{0.5} \quad (5.1.1)$$

On:

Q: màxim calor que rep el tanc en cas de foc extern

F: factor ambiental, el qual depèn del tipus de tanc, i en aquest cas és 1

L: fa referència a la calor de vaporització del líquid emmagatzemat

T: temperatura d'alleujament del vapor

M: pes molecular del vapor

Per una superfície humida del tanc (A) d'entre 93 i 260 m<sup>3</sup>, la Q es calcula seguint la següent fórmula:

$$Q = 630400 \cdot A^{0.3} \quad (5.1.2)$$

A continuació es mostra quin és el dimensionament del coll de cigne i la capacitat d'evacuació d'aquest.



Figura 5.1.1. Mesures del coll de cigne.

Taula 5.1.1. Resultats i mesures del coll de cigne.

Nm <sup>3</sup> /h	P tanc (bar)	D (m)	H (m)	L (m)	A (m)
14265.7	0.5	0.305	0.270	0.860	0.490

## 5.2. Seguretat laboral

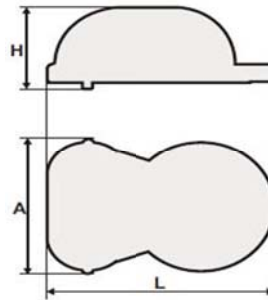
A l'hora de garantir la màxima seguretat laboral dels treballadors s'hauran d'establir un conjunt de normes, regles i procediments de treball en les instal·lacions.

En aquest àmbit, els plans d'autoprotecció, desenvolupen l'organització i els mitjans necessaris per a lluitar contra els successos que puguin suposar una situació de risc a la vida, el medi ambient i a la propietat.

A continuació s'analitzen els aspectes bàsics que ha de contenir el Pla d'Autoprotecció.

### 5.2.1. Avaluació de riscos laborals i equips de protecció personal

Primer de tot cal realitzar un estudi dels perills que tinguin relació amb les tasques que executen els operaris a la planta, així com els factors que poden influenciar a la seguretat de dites tasques.

L'objectiu d'aquesta avaluació serà identificar els perills derivats de les condicions de treball per a:

- Identificar i eliminar els factors de risc que es puguin suprimir fàcilment.
- Avaluar els riscos que no es podran eliminar fàcilment.
- Planificar les mesures correctores.

S'identificaran els perills en àrees de treball i en equips, així com es revisaran els procediments de treball, es realitzaran cursos formatius per treballadors i s'eliminaran errors de procés en l'execució d'una activitat concreta.

S'hauran de considerar un seguit de substàncies a l'hora de realitzar l'anàlisi de risc, que seran:

- Inflamables:
  - Clorur de Vinil Monòmer (VCM).
- Líquids molt inflamables:
  - Solucions orgàniques d'alcohol polivinílic (agent de suspensió)

Els equips de protecció individual (EPIs) són:

- Roba resistent i ignífuga
- Calçat de seguretat
- Guants impermeables
- Casc.
- Ulleres de seguretat
- Orelleres acoblades al casc (en llocs on estigui indicat)

### **5.2.2. Incidents i accidents**

La finalitat de la investigació d'accidents de treball és descobrir tots els factors que intervenen en la gènesi d'aquests, buscant les causes i no els culpables. És per això que

L'objectiu de la investigació ha de ser neutralitzar el risc des de la font d'origen, evitant assumir les conseqüències com a quelcom evitable.

Els objectius de la investigació d'accidents són de dos tipus:

- Directes:
  - Conèixer els fets succeïts
  - Deduir les causes que els han produït.
- Preventius:
  - Eliminar les causes per a evitar casos similars.
  - Aprofitar l'experiència per a la prevenció.

La investigació d'accidents serveix per orientar accions preventives. La formació per a la investigació de les causes dels accidents de treball promou la cultura de prevenció: serveix per erradicar el concepte d'acte insegur com a causa determinant dels accidents.

S'investigaran els incidents o accidents que:

- Representin mort o lesions de gravetat.
- Els que provoquin lesions menors, però reiterativament, ja que indicaran situacions de treball perilloses que s'han de canviar i corregir abans que representin un accident més greu.
- Aquells accidents que es considerin necessaris d'investigar per l'empresa o l'Administració ja que s'identifiquen com a especials.

La metodologia d'investigació serà un Arbre de causes, on es determinaran els orígens dels accidents per tal de eradicar-los o, almenys, tenir-los controlats. També es determinaran les causes de tipus organitzatiu, les quals normalment es trobaran a l'origen del problema. Es partirà d'una situació de dany.

Per a la confecció de l'Arbre es diferenciarien dues fases:

1. Presa de dades: conèixer què ha passat. S'haurà de buscar la major part de la informació al lloc de l'accident, amb les declaracions dels testimonis, a la reconstrucció de l'accident, etc.

2. Investigació de l'accident: connectar totes les informacions. Per a la construcció de l'Arbre es partirà de l'últim succés: dany o lesió, i es delimitaran els antecedents immediats. Posteriorment s'anirà confeccionant l'Arbre remuntant sistemàticament de fet en fet. S'haurà d'anar investigant i contestant a la pregunta "Què va ocórrer per a que aquest fet es produís?". D'aquesta manera es podran identificar els problemes més de fons fins arribar a l'origen i condicions en les que va passar el problema.

Finalment es finalitzarà l'estudi amb un pla de treball (el qual inclourà dates, accions concretes, objectius i responsables). És molt important portar un seguiment d'aquest pla de treball, per garantir el seu compliment i eficàcia. S'incorporaran també un seguit de mesures correctores al pla de prevenció de l'empresa.

### **5.2.3. Formació en seguretat**

La formació en seguretat als treballadors contempla la identificació de riscos a la instal·lació per tal de fer una consideració. Sempre adequat al seu lloc de treball.

Els nous tindran primerament una sessió de seguretat facilitada per l'Enginyer de Seguretat de l'empresa, el qual haurà d'ensenyar els trets bàsics i importants, així com una ruta per la planta on clarificarà on es trobarien els punts estratègics importants, com els punts de control, rentat d'ulls i dutxes, etc. Posteriorment hauran de realitzar una sèrie de cursos, adequats al seu respectiu lloc de treball, on es mostraran diferents punts com riscos del lloc de treball. Un cop finalitzat el curs es realitzarà un test individual per comprovar que l'individu ha prestat atenció.

Un cop cada dos mesos es farà una reunió de seguretat, on els responsables faran balanç i exposaran els incidents ocorreguts, així com nous perills i millores. Es proposarà també *feedback* per part dels operaris, que són realment els que poden veure amb més facilitat les fonts de perill.

Es realitzarà també una reunió anual, dirigida pel responsable de seguretat als treballadors usuaris, on s'explicaran i identificaran diferents casos reals per exemplificar els riscos. Una manera molt il·lustrativa serà reproduint vídeos d'accidents reals a plantes.

## **6. MEDI AMBIENT AL DISSENY DE LES INSTAL·LACIONS**

A continuació es detallen les emissions tant de tipus atmosfèric com líquides i sòlides que comporta la planta de PVC. També s'estudien les millors tècniques disponibles i el consum d'energia i recursos naturals.

### **6.1. Identificació i avaluació de les emissions a l'aire, aigua i sòl**

El sector industrial espanyol productor de resines de PVC (ref. 14) està adherit, des de l'any 1993, al programa voluntari internacional *Responsible Care*, el qual a Espanya s'anomena Compromís de Progrés. Per tal de millorar de manera continuada en aspectes de seguretat, salut i protecció del medi ambient, en la planta s'apliquen Principis Guia i Codis de Pràctiques de Gestió:

- La instal·lació opera sota la norma de Gestió del Medi Ambient ISO 14001 i disposa del Registre EMAS del Reglament Comunitari.
- S'apliquen Sistemes de Gestió en matèria de Prevenció i existeixen programes per al seguiment de la Llei 31/95 de Prevenció de Riscos Laborals, amb controls ambientals i mèdics per a la protecció enfront l'ús i el maneig de VCM.

Degut a les propietats cancerígenes de la polimerització del monòmer de VCM, la planta opera amb seguretat treballant per sota del lílindar d'exposició admissible d'aquesta substància. A més, l'empresa forma part de l'associació ECVM, *European Council of Vinyl Manufacturers*, les activitats de la qual s'enfoquen a la protecció de l'ésser humà i el medi ambient mitjançant tres pilars:

- Compromís de progrés.
- Compromís amb el medi ambient.
- Comunicació oberta amb els *stakeholders*.

D'aquesta manera existeix un compromís per reduir voluntàriament les emissions mitjançant sistemes de control i invertir en el desenvolupament de millores contínues en el comportament mediambiental.

### **6.1.1. Atmosfèriques**

Emissió de VCM a l'aire: <100 g/t de s-PVC amb emissions difuses i <80 g/tPVC OSPAR) sense emissions difuses.

El Decret 833/1975 del 6 de febrer pel qual es desenvolupa la Llei 38/72 del 22 de desembre de Protecció del Medi Ambient Atmosfèric, estableix el valor límit d'emissió del clorur d'hidrogen, HCl, en 460 mg/Nm<sup>3</sup>, superior al fixat per l'ECVM, el qual correspon a 30 mg/Nm<sup>3</sup>. Els límits d'emissió de focus puntuals en instal·lacions auxiliars són el següents:

- CO: 500 mg/Nm<sup>3</sup>.
- NOx: 300 mg/Nm<sup>3</sup>.
- Partícules sòlides: 150 mg/Nm<sup>3</sup>.

En cas que un procés de polimerització perdés el control de la reacció es podria produir una emissió accidental a l'atmosfera de clorur de vinil. Per tal d'evitar aquest tipus d'accidents existeixen les següents mesures:

- Instrumentació específica per a la regulació del procés de polimerització.
- Sistema eficaç d'inhibició en cas de pèrdua de control de la reacció.
- Sistema de refrigeració d'emergència.
- Potència elèctrica d'emergència alimentant el motor de l'agitador.
- Suficient capacitat de recuperació del clorur de vinil.

### 6.1.2. Líquides

Emissió de VCM a l'efluent aquós: <1g/m<sup>3</sup> d'efluent, 5g/t-sPVC (OSPAR). A més, l'Agència Catalana de l'Aigua limita aquest afluent a 120 m<sup>3</sup>/h.

També existeix com a residu líquid, l'oli lubricant per als motors de les bombes.

### 6.1.3. Sòlides

Pel que fa als residus sòlids, existeixen juntes situades en les brides, les quals oscil·len entre 100 i 200 a l'any i PVC contaminat amb VCM, el valor del qual és de 300 kg/any.

### 6.1.4. Millors tècniques disponibles

Les millores tècniques disponibles utilitzades són les següents:

- Reducció de la freqüència d'obertura de reactors, mitjançant operació a reactor tancat.
- Buidat del líquid restant del reactor cap a dipòsits tancats.
- Esbandir i netejar el reactor amb aigua, la qual posteriorment es buida cap al sistema de *stripping*.
- Introducció de vapor amb gas inert per arrastrar les traces de clorur de vinil cap a la unitat de reciclat.

## 6.2. Identificació i avaluació dels residus sòlids produïts

A continuació es descriuen els residus sòlids anomenats anteriorment i el tractament d'aquests.

### **PVC contaminat amb VCM**

Quantitat: 300 kg/any.

Tipus de residu: dispersions i dissolucions polimèriques amb clorur de vinil.

Codi de residu: 070701.

Classificació: no especial.

Tractament i disposició del rebuig: T22, incineració de residus halogenats.

Instal·lacions per a la gestió del residu: Gestió de Residus Especials de Catalunya, S.A. (GRECAT). Codi de gestor: E-466.97. Pol. Ind. Constantí, Av. d'Europa s/n, 43120, Constantí (Tarragona).

### **Juntes**

Quantitat: 100-200.

Tipus de residu: fibra i llana de vidre.

Codi de residu: 150404.

Classificació: inert.

Tractament i disposició del rebuig: T11, deposició de residus inerts.

Instal·lacions per a la gestió del residu: Contenedores Reus, S.A. (CORSA). Codi de gestor: E-42.91. Camí del mas del Blasi, Pda. Mas Calvó, s/n, 43206, Reus.

### **6.3. Consums d'energia i de recursos naturals**

El consum de vapor, gas natural i electricitat de tota la planta és el següent:

- Vapor: 620 kg/tPVC.
- Gas natural: 65 Nm<sup>3</sup>/tPVC.
- Electricitat: 230 kWh/tPVC.

Mitjançant els factors de conversió corresponents, s'obtenen les següents equivalències per tona de PVC:

- Vapor: 1.48 kg de gas natural.
- Gas natural: 53.95 kg de gas natural.
- Electricitat: 17.63 kg de gas natural.

D'aquesta manera, el consum de tota la planta correspon a 73.12 kg de gas natural per tona de PVC.

#### **6.4. Sistemes de gestió de l'energia**

La companyia va obtenir la certificació ISO 50001. Aquest reconeixement implica un seguiment del consum i l'ús de l'energia per tal de millorar el rendiment i l'eficiència energètica de les instal·lacions.

#### **6.5. Generació de gasos d'efecte hivernacle**

A partir del consum de gas calculat anteriorment, i seguint la relació de 2.15 kg de CO<sub>2</sub> alliberats per cada Nm<sup>3</sup> de gas natural, s'obté que es generen 0.189 kg de CO<sub>2</sub> per cada kg de PVC produït.

#### **6.6. Altres impactes**

A continuació es mostren els diferents impactes que causa la planta durant la seva fase d'exploració. A l'annex A.2 es pot observar la matriu de *Leopold* d'aquests impactes.



Figura 6.6.1. Impactes ambientals en la fase de explotació.

## **7. MANTENIMENT DE LES INSTAL·LACIONS**

El manteniment és el conjunt de procediments que permeten que les instal·lacions de la planta funcionin correctament i amb les prestacions amb les que van ser dissenyades, augmentant la fiabilitat i seguretat i disminuint el preu.

Es poden separar les diferents operacions de manteniment en tres grans grups, que seran el manteniment correctiu, el manteniment preventiu i predictiu, així com l'estudi individual del manteniment de cadascun dels equips més importants.

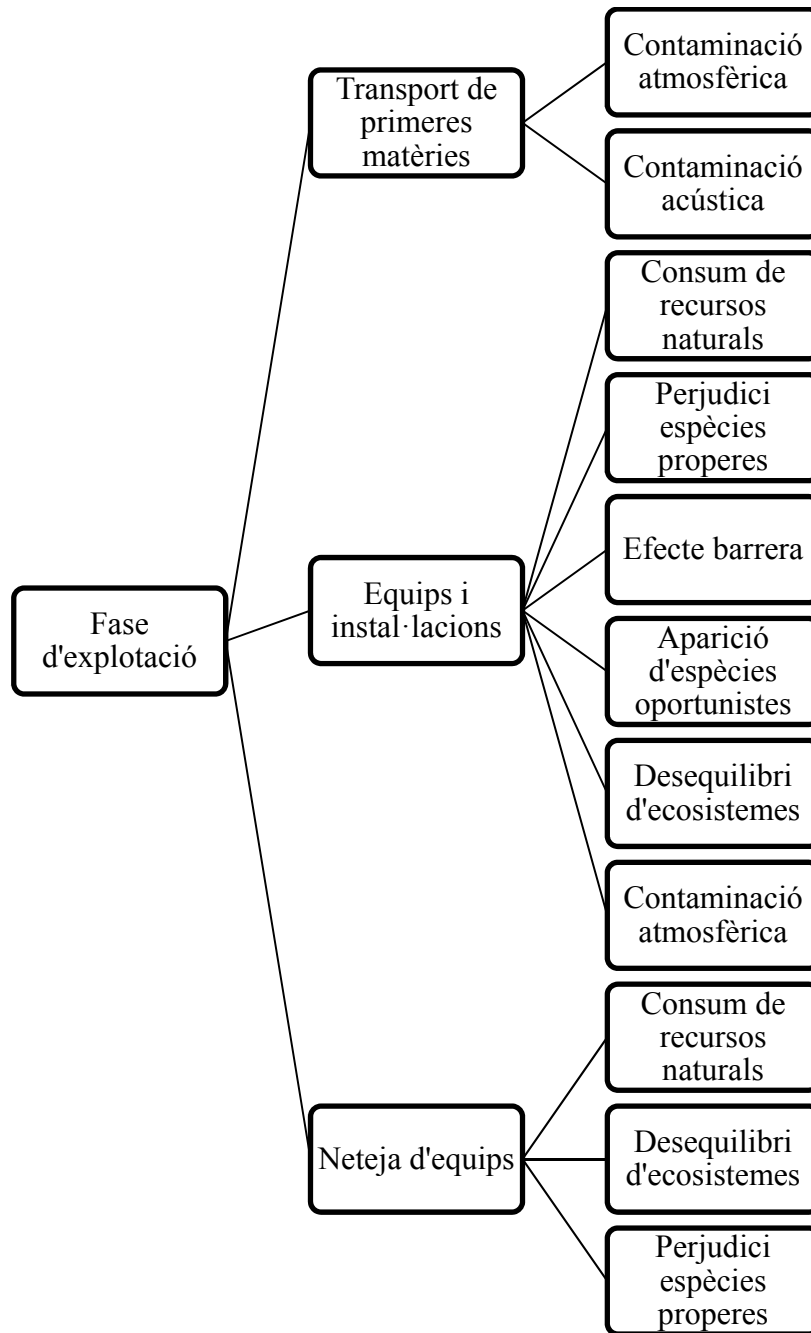
### **7.1. Manteniment correctiu**

Moltes empreses opten pel manteniment correctiu, és a dir, la reparació d'avaries quan sorgeixen, com a base del seu manteniment: més del 90% del temps i dels recursos emprats en manteniment es destinen a la reparació de fallades. El manteniment correctiu com a base del manteniment té alguns avantatges indubtables:

- No genera despeses fixes.
- No és necessari programar ni preveure cap activitat.
- Només es gasta diners quan és clar que es necessita fer-ho.
- A curt termini pot oferir un bon resultat econòmic.
- Hi ha equips en els quals el manteniment preventiu no té cap efecte, com els dispositius electrònics.

Aquestes són les raons que en moltes empreses inclinen la balança cap al correctiu. No obstant això, aquestes empreses obliden que el correctiu també té importants inconvenients, com:

- La producció es torna imprevisible i poc fiable. Les parades i fallades poden produir-se en qualsevol moment. Per descomptat, no és en absolut recomanable basar el manteniment en les intervencions correctives en plantes amb un alt valor afegit del producte final, en plantes que requereixen una alta fiabilitat (per exemple empreses que utilitzen el fred en el seu procés), les que tenen uns compromisos de producció amb clients sofrint importants penalitzacions en cas d'incompliment (per exemple la indústria auxiliar de l'automòbil o el mercat elèctric) o les que produeixen en campanyes curtes (indústria relacionada amb l'agricultura).
- Suposa assumir riscos econòmics que en ocasions poden ser importants.
- La vida útil dels equips s'escurça.
- Impedeix el diagnòstic fiable de les causes que provoquen la falla, doncs s'ignora si va fallar per mal tracte, per abandonament, per desconeixement del maneig, per desgast natural, etc. Per això, l'avaría pot repetir-se una vegada i una altra.
- Hi ha tasques que sempre són rendibles en qualsevol tipus d'equip. Dificilment pot justificar-se la seva no realització sobre la base de criteris econòmics: els greixatges, les neteges, les inspeccions visuals i els ajustos. Determinats equips necessiten a més de continus ajustos, vigilància, greixatge, fins i tot per funcionar durant curts períodes de temps.
- Les assegurances de maquinària o de gran avaría solen excloure els riscos derivats de la no realització del manteniment programat indicat pel fabricant de l'equip.
- Les avaries i els comportaments anormals no només posen en risc la producció, també poden suposar accidents amb riscos per a les persones o per al medi ambient
- Basar el manteniment en la correcció de fallades suposa comptar amb tècnics molt qualificats, amb un estoc de recanvis important, amb mitjans tècnics molt variats, etc.

En la major part de les empreses difícilment els avantatges del correctiu pur superaran als seus inconvenients. La major part de les empreses que basen el seu manteniment en les tasques de tipus correctiu no han analitzat en profunditat si aquesta és la manera més rendible i segura d'abordar el manteniment, i actuen així per altres raons.

## **7.2. Manteniment preventiu**

El manteniment preventiu constitueix una acció, o sèrie d'accions necessàries, per allargar la vida de l'equip i instal·lacions i prevenir la suspensió de les activitats laborals per imprevists. Té com a propòsit planificar períodes de paralització de treball en moments específics, per inspeccionar i realitzar les accions de manteniment de l'equip, amb el que s'eviten reparacions d'emergència. Un manteniment planificat millora la productivitat fins a en 25%, redueix 30% els costos de manteniment i allarga la vida de la maquinària i equip fins a en un 50%.

Els programes de manteniment preventiu tradicionals estan basats en el fet que els equips i instal·lacions funcionen vuit hores laborables al dia i quaranta hores laborables per setmana. Si les màquines i equips funcionen per més temps, els programes s'han de modificar adequadament per assegurar un manteniment apropiat i allargar la vida de l'equip.

### **7.2.1. Programa de manteniment preventiu**

L'anàlisi de riscos és un pas previ a la realització d'un pla de manteniment, en ell s'estudien les diferents fallades que se solen produir i les conseqüències dels mateixos. El primer que cal prendre en compte és que no poden existir plans que previnguin totalment totes les fallades o avaries de tots els equips ja que el seu cost seria molt gran, tant en termes de recursos humans, financers, logístics, etc. Per això l'anàlisi de riscos inclou la definició dels límits sota els quals es desitja funcionar, i en funció d'ells dissenyar els Plans de Manteniment per cenyir-se a ells.

L'anàlisi de riscos aplicat al manteniment es basa a estudiar les conseqüències produïdes per les fallades en les màquines, des dels següents quatre punts de vista:

- Conseqüències operacionals, en les quals la fallada produeix trastorns en la producció o en la qualitat que al final es tradueixen en temps perduts en el procés productiu, i per tant pèrdues en els guanys.
- Conseqüències en la seguretat, en les quals la fallada pot afectar en major o menor mesura a la seguretat del personal de fàbrica.

- Conseqüències mitjà ambientals, en les quals la fallada pugui afectar al medi ambient o a l'entorn, considerant les disposicions legals que existeixin sobre aquest tema.
- Conseqüències en els costos, són les pròpies de la reparació que la fallada porta amb si i que en ocasions poden ser d'extraordinària importància.

Per a això el procés a emprendre es centra a dividir el centre de treball en parts d'acord a les funcions que es realitzin en cadascuna i la seva relació amb les altres per detectar àrees d'alt risc o de summa importància (que si s'haguessin de parar per donar-los manteniment pràcticament es para tota l'empresa) mesurant cada àrea d'acord amb cadascuna de les quatre conseqüències anteriors, de la següent manera:

- Per a cada àrea es determina de forma general una escala de gravetat de les conseqüències (des d'insignificants fins a catastròfiques) quantificant cadascuna de les parts de l'escala amb les unitats de mesura corresponents.
- Es determina també una escala de probabilitat o freqüència d'ocurrència de fallades en el temps (des de molt improbable fins a molt freqüent).

Amb base en aquest anàlisi dels riscos existents en el lloc de treball i cadascuna de les seves àrees, és que s'ha d'implementar algun tipus de pla de Manteniment Preventiu. Això redueix dràsticament les probabilitats d'accidents en el treball, ens dona un benvolgut del cost necessari per a manteniment i dels beneficis econòmics, i fins i tot es poden prevenir grans i lamentables desastres.

### **7.3. Manteniment predictiu**

El manteniment predictiu és una eina per anticipar-se a la futura fallada d'un component d'un equip de manera que es pugui reemplaçar just abans que falli. D'aquesta manera es maximitza la vida del component i es minimitza el temps mort de l'equip, optimitzant els costos de manteniment.

Per tal d'implementar el manteniment predictiu cal identificar les possibles fallades de l'equip i escollir la manera més idònia de reparar-les.

Això es pot realitzar mitjançant la medició de diversos paràmetres que estiguin relacionats amb el cicle de vida del component. Les principals tècniques són l'anàlisi de vibracions i lubricants, ultrasons, termografia, etc.

#### **7.4. Manteniment dels equips importants de la planta**

Tot seguit s'indicarà el manteniment i les actuacions que s'hauran de seguir en cas de fallada dels equips importants de la planta.

##### **7.4.1. Manteniment de bombes centrífugues**

Per a poder determinar l'origen de la fallada de l'equip de bombeig es procedirà de la següent manera:

1. Desconnectar l'alimentació de la corrent de la bomba.
2. Tancar les vàlvules.
3. Determinar el tipus d'averia. Per tal d'identificar l'averia, caldrà seguir el següent procediment de desmuntatge d'una bomba centrífuga:
  - 3.1. Desmuntatge.
    - Desmuntar l'acoblament i comprovar els rodaments del motor.
    - Desacoblar la bomba de les canonades d'aspiració i succió. Verificar que no existeixin tensions sobre les toveres de la bomba.
    - Traslladar tot el sistema de bombeig al taller per la seva posterior reparació, s'haurà de netejar amb aigua a pressió abans de començar a treballar sobre la bomba.
    - Desmuntar la voluta de la bomba.
    - Afluixar la rosca de subjecció del rodet, podent així extraure'l i verificar l'estat mecànic i folgances, tant en el rodet com en l'extrem de l'eix corresponent.
    - Extracció de la camisa amb el tancament mecànic.
    - Per als rodaments caldrà:

- Verificar el temps de vida (aproximadament de 25000 h).
- Verificar l'última mesura de vibracions.
- Comprovar el joc axial i radial.
- Netejar les peces que es tornaran a muntar i la resta serà substituïda per noves. Així es procedirà al muntatge de la bomba.

3.2. Muntatge. Es procedirà inversament al desmuntatge, tot tenint les següents consideracions:

- Netejar les cares del cos de la bomba per tal de poder fer un bon acoblament de la junta, tot realitzant una profunda neteja física (gratar, escatar) o amb un producte químic adequat, posteriorment es comprovarà la planària de les cares i assegurar així un perfecte acoblament de les dues cares del cos de la bomba.
- Quan es col·loquin les caixeres dels rodaments sobre el cos inferior de la bomba, s'haurà de tenir una cura especial en què les superfícies d'unió es trobin ben netes, planes, perpendiculars, tal que l'eix central sigui únic.
- L'eix i els allotjaments, s'hauran de lubricar prèviament al muntatge per tal de facilitar l'entrada.
- Verificació final dels jocs radial i axial.
- Muntatge del tancament mecànic.
- Muntatge de la voluta i comprovació del tancament amb aire, per assegurar l'estanquitat del conjunt.
- Muntatge dels rodaments.

4. Prendre les mesures adequades.

S'ha de portar un registre complet de les inspeccions i reparacions.

#### **7.4.2. Manteniment dels elements de control**

- Es desconnectaran de la font d'alimentació de l'equip que s'hagi de reparar en qüestió i s'extraurà de l'equip en el que actuava.
- Eliminació de residus mediambientals en els equips, produïts per la pèrdua d'estanquitat.

### 7.4.3. Manteniment de les vàlvules

La reparació de les vàlvules es durà a terme per estalviar temps i diners, ja que el cost mitjà de manteniment és un 65% menor al cost d'una vàlvula nova i el temps d'entrega pot variar entre una i dues setmanes.

Per tal d'aconseguir un correcte funcionament de les vàlvules del procés, s'hauran de prendre una sèrie de pautes i controls:

- Totes les vàlvules seran sotmeses a varies inspeccions verificades pel supervisor.
- Les vàlvules seran avaluades per a que no presentin fugues de productes per empaquetadora.
- El vàsteg de les vàlvules es lubricarà periòdicament.
- El cos de la vàlvula es comprovarà periòdicament i seran sotmesos a proves hidrostàtiques.

### 7.4.4. Manteniment de reactors i tancs d'emmagatzematge

En el cas que la pintura es trobi en mal estat i pugui així causar un impacte visual negatiu, es procedirà a pintar el tanc o reactor.

Pot haver-hi corrosió a l'interior del tanc, degut a que s'està agitant una solució amb PVC, el qual és un material abrasiu. És per aquesta raó que es mesurarà periòdicament el gruix del tanc. Mesurar amb un mesurador de gruix d'ultrasons. En el cas que l'espessor sigui inferior al mínim requerit, reparar la zona afectada.

- Prova hidràulica: per tal de comprovar que el tanc compleixi amb els requisits de les normes es realitzarà una prova hidràulica a 1.5 vegades la pressió de disseny. Aquesta consisteix en un procediment per detectar fuites per males soldadures o mal ajustament de les rosques en el muntatge.
  - Instal·lació de brides cegues per a poder aïlla el tanc.
  - Aïllament de totes les connexions que van al tanc per tal d'assegurar un bon aïllament d'aquest.

- S'eliminarà l'aire de l'interior del tanc.
- Ompliment del tanc amb aigua industrial.
- Es deixarà reposant durant 24h el tanc a la pressió de prova, amb l'objectiu de verificar que les parets del tanc retenen el líquid i no hi ha cap fuga.
- Transcorregudes les 24h, es comprovarà que la pressió del tanc no hagi disminuït, s'avaluarà l'estat del tanc i es prendrà una decisió amb els resultats obtinguts.

#### **7.4.5. Manteniment de canonades**

Es realitzaran dues capes preliminars de pintura epoxi-fenòlica. La primera serà de 50  $\mu\text{m}$  d'espessor i la segona entre 100-150  $\mu\text{m}$ . Per finalitzar, es realitzarà una última capa de pintura d'acabat de poliuretà entre 70-100  $\mu\text{m}$ .

## **8. MANUALS D'OPERACIÓ**

A continuació es detallaran els manuals d'operació, els quals són una eina molt important per a tota empresa ja que marquen i detallen procediments importants per a la producció.

### **8.1. Comprovacions prèvies i primera posada en marxa**

Abans de posar en marxa les instal·lacions, s'han de realitzar diferents comprovacions que assegurin que es pot operar amb seguretat. Aquestes comprovacions no només es realitzen als equips sinó que també es realitzen als voltants d'aquests. A continuació es mostren les tasques a realitzar per ordre:

- Netejar amb aigua per acabar d'arrastrar els residus que hi puguin haver.
- Comprovar que els equips hagin realitzat els testos previs i efectuar els que encara no s'hagin realitzat. Per exemple, realitzar les proves hidràuliques als tres tancs, comprovar el sentit de gir de les bombes i el seu funcionament.
- Comprovar juntes i lubricar els equips rotatius.
- Alinear les vàlvules manuals correctament.
- Programar el sistema de control amb les pertinents alarmes.
- Comprovar que hi ha les instal·lacions necessàries de seguretat, extintors d'incendis, dutxes, sistemes de recollida de fuites, etc.
- Realitzar el *commissioning* de les senyals que entren o surten del sistema de control, calibrant els indicadors i comprovant els diferents tipus de senyals que entren.

Un cop realitzades les tasques de comprovació de les instal·lacions, es procedeix a realitzar classes de formació als operaris encarregats d'operar la planta. La formació que se'ls hi realitza consta de dues parts: coneixement de les instal·lacions i productes i operar amb seguretat.

Per acabar la fase prèvia, es farà un simulacre de posar en marxa les instal·lacions per tal de comprovar que tot està en ordre.

## **8.2. Funcionament de la planta**

El funcionament d'aquestes instal·lacions consta de quatre etapes que es realitzen consecutivament. Al tractar-se d'un procés *Batch* caldrà realitzar posades en marxa i aturades cada cop que es realitzin els rentats dels diferents reactors.

### **8.2.1. Primera etapa: Aigua desmineralitzada a pressió**

Havent realitzat les comprovacions prèvies, ja siguin d'alineació de vàlvules com de nivell del tanc, es posen en marxa els diferents equips individualment.

#### **Posada en marxa**

1. Assegurar-se que el reactor està buit.
2. Tancar la vàlvula de sortida del reactor, CV 6092 15".
3. Comprovar el nivell del TK 01 53 A.
4. Obrir la vàlvula de control que dirigeix l'aigua cap els reactors, R-01 01A – CV 6055 6", R-01 02A – CV 6056 6", R-01 03A – CV 6057 6", i R-01 04A – CV 6058 6".
5. Es posa en marxa el motor de les vàlvules *Fetterolf*.
6. Es posa en marxa el motor de la P 01 46A/B.

#### **Funcionament en estacionari**

7. Comprovar que el cabal es el correcte.
8. Comprovar el nivell del reactor.
9. Comprovar el nivell del tanc.

#### **Aturada**

10. S'atura el motor de la P 01 46A.
11. Tancar la vàlvula de control que dirigeix l'agua cap els reactors, R-01 01A – CV 6055 6", R-01 02A – CV 6056 6", R-01 03A – CV 6057 6", i R-01 04A – CV 6058 6".
12. S'atura el motor de les vàlvules *Fetterolf*.
13. Comprovar que el BDT està buit.
14. Tancar CV 6094 4"

15. Obrir la vàlvula que va cap el reactor, CV6093 15”.
16. Obrir la descarrega del reactor, CV 6092 15”.

### **8.3. Aturada d'emergència**

Per tal de facilitar l'aturada dels equips en una situació d'emergència s'ha instal·lat un interruptor d'emergència en cada equip.

Quan aquesta situació succeeixi les vàlvules es disposaran en el seu estat de fallada, és a dir, es quedaran com estan o bé s'obriran o tancaran.

Per evitar aquestes situacions d'emergència ja s'han instal·lat *interlocks* i s'han realitzat els estudis pertinents.

## 9. ESTUDI ECONÒMIC

Per tal de conèixer la rendibilitat del projecte, s'ha comparat amb el rentat que es realitzava anteriorment. El realitzava un operari entrant al reactor i durava 45 minuts enfront als 15 minuts del rentat actual. D'aquesta manera, automatitzar el rentat ha suposat un increment en la producció i, per tant, un increment en els beneficis que aporta la planta.

### 9.1. Compte de resultats

A continuació es detallen els diferents costos del projecte. Els costos fixos, a excepció del manteniment de la instal·lació, no varien respecte els anteriors ja que els operaris que s'encarregaven de la neteja ara s'ocupen d'altres tasques degudes a l'increment de la producció. Pel que fa als costos variables, s'han calculat per a la diferència de producció. A partir d'aquestes dades, les quals es mostren a continuació, s'han obtingut els beneficis que comporta l'augment de producció associat a la instal·lació.

Taula 9.1.1. Costos fixos indirectes.

<b>Costos fixos indirectes</b>	<b>Preu (€any)</b>
Manteniment de la instal·lació	13400

Taula 9.1.2. Costos variables directes.

<b>Costos variables directes</b>	<b>Preu</b>	<b>Preu (€any)</b>
VCM	836 €/tona	11530000
Iniciador	7450 €/tona	298000
Agent de suspensió	4450 €/tona	71400
Antiincrustant	4850 €/tona	24000
Estabilitzant	3650 €/tona	20000
<i>Buffer</i>	850 €/tona	3850
Vapor baixa pressió	28 €/tona	238200
Aigua desmineralitzada	0.5 €/m <sup>3</sup>	25040
Aigua crua	0.47 €/m <sup>3</sup>	5159
Energia elèctrica	0.1165 €/kWh	367700

Taula 9.1.2. Costos variables directes (Cont.)

<b>Costos variables directes</b>	<b>Preu</b>	<b>Preu (€/any)</b>
Gas natural	0.295 €/Nm <sup>3</sup>	262800
Nitrogen	0.13 €/Nm <sup>3</sup>	446

Taula 9.1.3. Ingressos variables.

<b>Ingressos</b>	<b>Preu (€/tona)</b>	<b>Ingressos (€/any)</b>
PVC	985	13240000

Taula 9.1.4. Amortització.

<b>Actiu</b>	<b>Vida (anys)</b>	<b>Valor residual (€)</b>	<b>Amortització/any</b>
Instal·lació	20	100500	38000

Taula 9.1.5. *Cash Flow* acumulat.

<b>Any</b>	<b><i>Cash Flow</i> acumulat (€)</b>
1	-670000
2	-408300
3	-146600
4	155106
5	376800
6	638500
7	900200

S'ha suposat que la inversió es realitza a l'any 0, per tant, a la figura 9.1.1 es pot observar que es començarà a comptar des de l'any 1. Aquest fet permetrà representar el *cashflow* d'una manera més típica, amb una disminució al principi de la temporització amb un mínim a l'any 1, on es comencen a obtenir resultats en augment lineal.



Figura 9.1.1. Variació del *Cash Flow* acumulat al llarg dels anys.

Com s'observa a la gràfica anterior, el temps de retorn de la inversió és de gairebé 2 anys i 7 mesos.

## 9.2. Pressupost d'execució del projecte

En primer lloc s'han calculat els costos dels diferents equips, els quals es mostren a continuació.

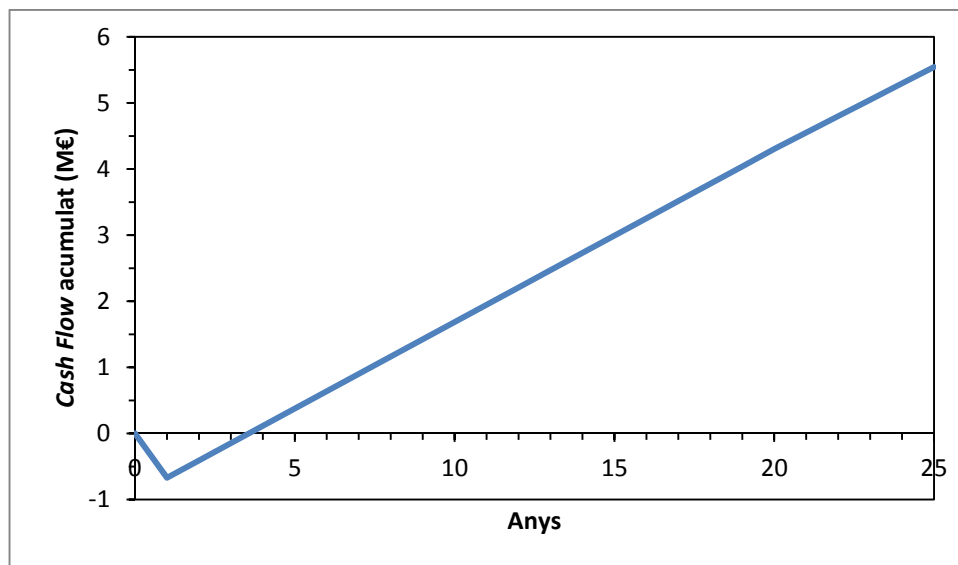
Taula 9.2.1. Cost dels equips.

<b>Equip</b>	<b>Cost (€)</b>
TK 01 54 A	95860
TK 01 55 A	84690
TK 01 56 A	25330
P 01 46	8180
P 01 47	8400
P 01 48	5500
P 01 49	4530
<b>Total</b>	<b>232500</b>

A partir del preu dels equips, mitjançant els factors corresponents, s'han calculat la resta de costos:

Taula 9.2.2. Costos de la instal·lació.

<b>Tipus de cost</b>	<b>Cost (€)</b>
Cost directe de límits de planta	468400
Costos indirectes	135800
Imprevistos	65600
<b>Total</b>	<b>669800</b>

### **9.3. Avaluació global de la inversió**

Per tal de conèixer si la inversió és rentable s'ha realitzat una avaluació dels resultats obtinguts. En primer lloc es mostra el VAN per a diferents taxes de descompte. Pel que fa a la TIR, el valor obtingut és de 38.9%.

Taula 9.3.1. VAN per a diferents taxes de descompte.

<b>Taxa de descompte (%)</b>	<b>VAN (€)</b>
5	2063000
10	1250000
15	772000
20	473000

Tot seguit es mostra com varia el *Cash Flow* acumulat, el VAN i la TIR en cas d'augment i disminució del preu del VCM i del PVC. En el cas de la TIR, s'ha suposat una taxa de descompte del 10%.



Figura 9.3.1. Variació del *Cash Flow* acumulat en funció del preu del VCM.



Figura 9.3.2. Variació del *Cash Flow* acumulat en funció del preu del PVC.

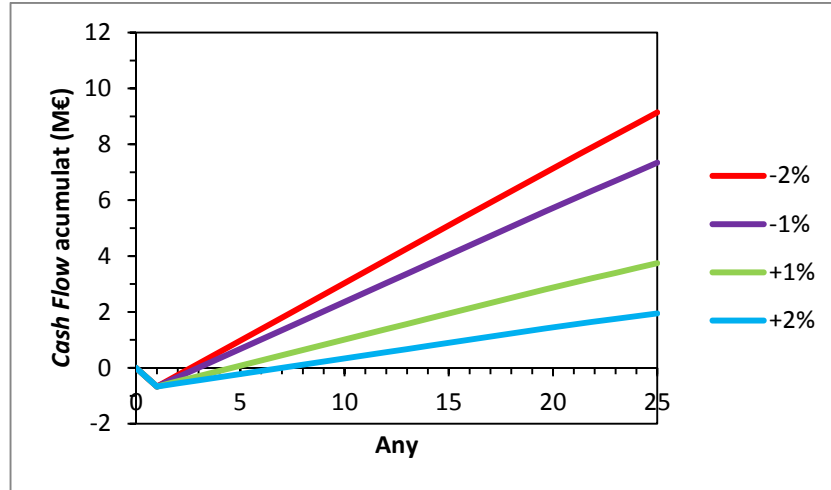

Figura 9.3.3. Variació del VAN en funció del preu del VCM.

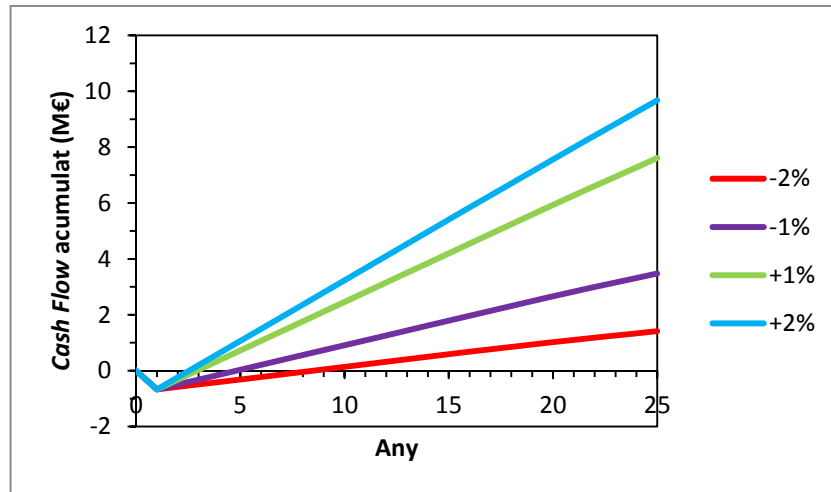

Figura 9.3.4. Variació del VAN en funció del preu del PVC.

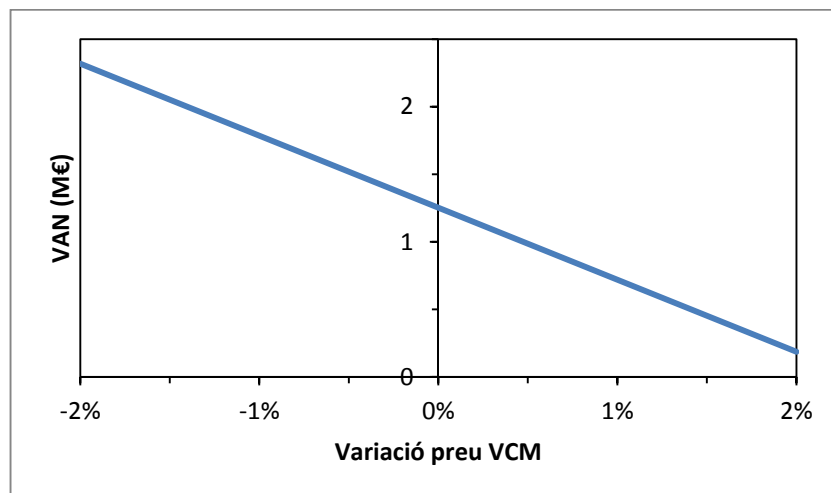

Figura 9.3.5. Variació de la TIR en funció del preu del VCM.

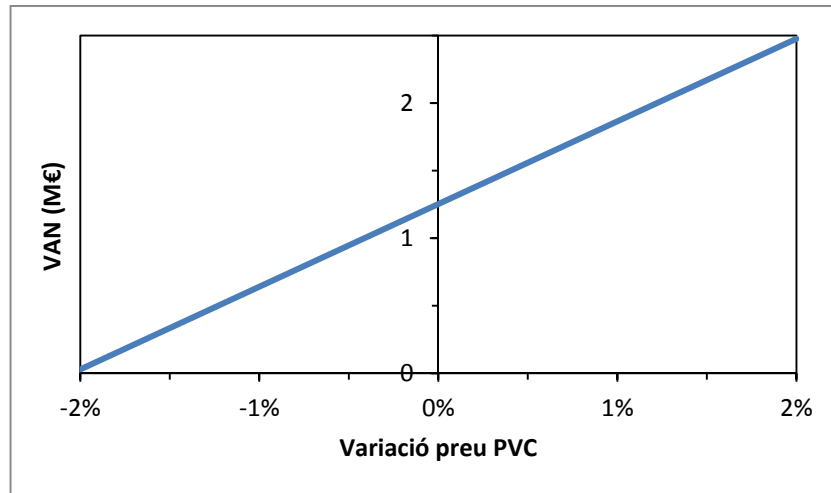

Figura 9.3.6. Variació de la TIR en funció del preu del PVC.

#### **9.4. Conclusions**

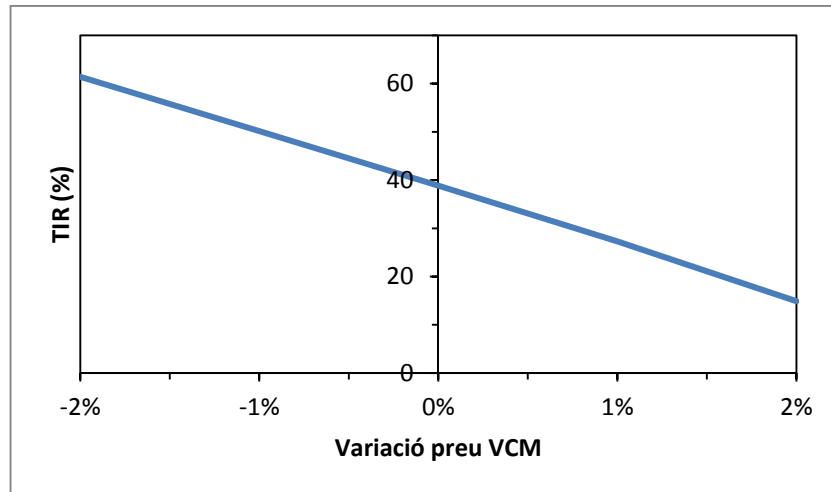
La instal·lació té un cost de 670000€, el qual es recupera en gairebé 2 anys i 7 mesos i presenta una TIR de 38.9%, la qual cosa fa aconsellable la inversió tot i que el temps de retorn és alt.

A més, s'observa una dependència molt forta entre els guanys i el preu de compra del VCM i el de venda del PVC ja que una petita variació d'aquest repercuteix als beneficis considerablement.

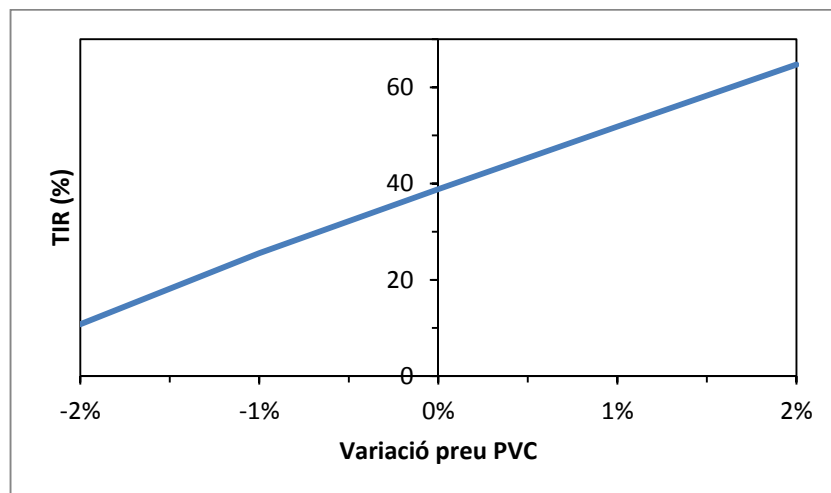
## 10. Bibliografia

- [1] <http://www.eis.uva.es/~macromol/curso07-08/pvc/procesosdeproduccion.html>  
(Consultada el 31/10/2013)
- [2] [http://www20.gencat.cat/portal/site/meteocat/menuitem.0733ee5bfae8638c5c121577b0c0e1a0/?vgnextoid=f936014bb3823210VgnVCM1000000b0c1e0aRCRD&vgnextchannel=f936014bb3823210VgnVCM1000000b0c1e0aRCRD&vgnextfmt=default#Bloc04032744d7bce310VgnVCM2000009b0c1e0a\\_\\_\\_\\_\\_](http://www20.gencat.cat/portal/site/meteocat/menuitem.0733ee5bfae8638c5c121577b0c0e1a0/?vgnextoid=f936014bb3823210VgnVCM1000000b0c1e0aRCRD&vgnextchannel=f936014bb3823210VgnVCM1000000b0c1e0aRCRD&vgnextfmt=default#Bloc04032744d7bce310VgnVCM2000009b0c1e0a_____) (Consultada el 05/03/2014)
- [3] <http://www.ciudadciencia.es/doc/files/MAPA%20MIRANDA%20DE%20VILA-SECA.pdf> (Consultada el 17/11/2013)
- [4] *Manual de recipientes a presión, diseño y Cálculo*. Eugene F. Megyesy. Limusa. México.
- [5] [www.sdm-sistemas.com](http://www.sdm-sistemas.com) (Consultada el 17/02/2014)
- [6] [www.grundfos.com](http://www.grundfos.com) (Consultada el 17/02/2014)
- [7] [www.ksb.com](http://www.ksb.com) (Consultada el 17/02/2014)
- [8] [www.aqua-tec.fr](http://www.aqua-tec.fr) (Consultada el 17/02/2014)
- [9] [www.salvadorescoda.com](http://www.salvadorescoda.com) (Consultada el 20/03/2014)
- [10] [www.isover.es](http://www.isover.es) (Consultada el 22/03/2014)
- [11] J. Casal, E. Montiel, E. Planas, J.A. Vílchez (2001) *Análisis del riesgo en instalaciones industriales*, Ed. UPC, Capítol 2.
- [12] *Catálogo de válvulas nacional*.
- [13] *Perry's Chemical Engine & s Handbook*. Robert HPerxy McGraw-Hill Chemical.

[14] *Guía de mejores técnicas disponibles en España del sector de DCE, CVM y PVC*, Ministerio de Medio Ambiente

[15] Catàleg de residus de Catalunya, Departament de Medi Ambient, Junta de Residus.

### **Consulta contínua**

[A] *Principios elementales de los procesos químicos*. Felder. Rousseau. Limusa Wiley. México D.F. 2005. 3ª edición.

[B] *Guidebook for the design of ASME Section VIII Pressure Vessels*. James R. Farr. Maan H.Jawad. ASME Press. New York 2001. 2th edition.

[C] *ASME Engineer's data book*. Clifford Matthews. ASME Press. New York 2005. 2th Rules of thumbs for Chemical Engineers. Carl Branan. Elsevier. Oxford 2005. 4<sup>th</sup> edition.

# ANNEX

**A.1. Llistat de vàlvules manuals i *check valves***

Taula A.1.1. Llistat de vàlvules manuals.

<b>TAG</b>	<b>Descripció</b>	<b>Nom línia</b>	<b>Estat</b>
BB A 8"	Vàlvula manual	205 ADW2 01 1 01 A304	Oberta
BB B 1"	Vàlvula manual	205 ADW2 01 1 01 A304	Tancada
BB C 8"	Vàlvula manual	205 ADW2 01 1 01 A304	Oberta
BB D 8"	Vàlvula manual	205 ADW2 01 1 02 A304	Tancada
BB E 6"	Vàlvula manual	152 ADW2 01 1 03 A304	Oberta
BB F 6"	Vàlvula manual	152 ADW2 01 1 03 A304	Oberta
BB G 1"	Vàlvula manual	152 ADW2 01 1 03 A304	Tancada
BB H 6"	Vàlvula manual	152 ADW2 01 1 04 A304	Oberta
BB I 6"	Vàlvula manual	152 ADW2 01 1 05 A304	Oberta
BB J 1"	Vàlvula manual	152 ADW2 01 1 05 A304	Tancada
BB K 6"	Vàlvula manual	152 ADW2 01 1 06 A304	Oberta
BB M 6"	Vàlvula manual	152 ADW2 01 1 04 A304	Oberta
BB N 1"	Vàlvula manual	152 ADW2 01 1 04 A304	Tancada
BB O 6"	Vàlvula manual	152 ADW2 01 1 04 A304	Oberta
BB P 6"	Vàlvula manual	152 ADW2 01 1 07 A304	Tancada
BB CY 2"	Vàlvula manual	TK 01 53A	Oberta
BB CZ 2"	Vàlvula manual	TK 01 53A	Oberta
BB DB 2"	Vàlvula manual	152 ADW2 01 1 03 A304	Tancada
BB DC 1"	Vàlvula manual	152 ADW2 01 1 04 A304	Oberta
BB DD 1"	Vàlvula manual	152 ADW2 01 1 06 A304	Oberta

Taula A.1.2. Llistat de *check valves*.

<b>TAG</b>	<b>Descripció</b>	<b>Nom línia</b>
KB L 6"	Vàlvula antiretorn	152 ADW2 01 1 04 A304
KB Q 6"	Vàlvula antiretorn	152 ADW2 01 1 08 A304

## **A.2. Medi ambient al disseny de les instal·lacions**

A continuació es mostra la matriu causa-efecte i la matriu de *Leopold* de la planta estudiada..



		Construcció						Producció													
		Requeriment de ma d'obra	Requeriment de camions	Alteració de la vegetació	Construcció del campament	Transport d'equips i maquinària	Us de maquinària	Us d'equips i materials	Ompliment de dipòsit d'aigua	Rentat de material	Eliminació de residus	Producció de material	Transport de producte final	Controls sanitaris							
Físicocquímic	Atmosfera	Generació de pols	-5	7			-6	7													
		Contaminació atmosfèrica	-5				-6	-4	-6												
		Contaminació acústica	6				3	7	5												
Físicocquímic	Soroll		-4			-4	-5	-5													
			2			2	5	2													
				3			-4	-7													
Físicocquímic	Terra	Consum de recursos naturals						2	6												
		Ocupació del sòl	-4				-4	-4													
		Erosió	3				3	6													
Físicocquímic	Aigua	Alteració de components						-4													
		Variació fluxos d'aigua subterrànica																			
		Qualitat de les aigües superficials i subterrànica																			
Biològic	Flora	Consum d'aigua																			
		Perjudici espècies properes	-3				-4	-4													
		Pèrdua usos del sòl	2				5	2													
Biològic	Eliminació coberta vegetal		-4				-4														
			4				1														
			-6				-7	-7													



### **A.3. Fitxes de seguretat**

A continuació es mostren les fitxes de seguretat del VCM i del PVC.

MATERIAL SAFETY DATA SHEET	
<b>VINYL CHLORIDE (MONOMER)</b>	

## SECTION 1 CHEMICAL PRODUCT AND COMPANY IDENTIFICATION

PRODUCT IDENTIFIER: **VINYL CHLORIDE (MONOMER)**  
 RECOMMENDED USAGE: **PVC Manufacturing & Copolymer**

MANUFACTURER:

**PT ASAHIMAS CHEMICAL**  
 Ds Gunung Sugih, Jalan Raya Anyer Km-122  
 Cilegon 42447 Banten - Indonesia  
 Tel: +62 254 601252  
 Fax: +62 254 602027  
 Contact Department: CVT Department

EMERGENCY PHONE NUMBER: +62 254 601252

## SECTION 2 HAZARDS IDENTIFICATION

**GHS Classification:**

Health	Environmental	Physical
Acute Toxicity - Category 3 Eye Corrosion - Category 1A Skin Corrosion - Category 1A Skin Sensitization - Category 1 Mutagenicity - Category 1A Carcinogenicity - Category 1B Reproductive/Developmental - Category 1A Target Organ Toxicity (Repeated) - Category 1	Aquatic Toxicity: <ul style="list-style-type: none"> <li>• Acute 1</li> <li>• Chronic 1</li> </ul>	Substance which in contact with water emit flammable gasses - Category 1

**GHS Label:**

**Symbols:** skull and crossbones, Gas under pressure, health hazard, flammable liquid



**Hazard Statements**

**DANGER!**  
 EXTREMELY FLAMMABLE GAS UNDER PRESSURE  
 Easy ignited by heat, sparks or flames  
 Fatal if inhaled.  
 harmful if swallowed,  
 Liquid may cause FROSTBITE to eyes and skin.  
 May cause central nervous System effects.  
 May cause liver damage.  
 A known human carcinogen.

**Precautionary Statements**

Flammable gas.  
 Keep away from heat, sparks and flame, may cause flash fire.  
 May polymerize.  
 Keep container tightly closed.  
 Avoid breathing vapor.  
 Avoid contact with eyes, skin and clothing.  
 Wash thoroughly after handling.  
 Containers may rupture or explode.



MATERIAL SAFETY DATA SHEET

**VINYL CHLORIDE (MONOMER)**



**SECTION 3 COMPOSITION, INFORMATION ON INGREDIENTS**

CHEMICAL IDENTITY: **VINYL CHLORIDE MONOMER**

TRADE NAMES/SYNONYMS:

**1-CHLOROETHYLENE; 1-CHLOROETHENE; CHLOROETHYLENE; CHLOROETHENE;  
CHLORETHENE; CHLORETHYLENE; ETHYLENE MONOCHLORIDE;  
MONOCHLOROETHYLENE; MONOCHLORO ETHENE; MONOCHLOROETHENE; VINYL  
CHLORIDE MONOMER; VINYL CHLORIDE, INHIBITED; VINYL C MONOMER; RCRA U043; UN  
1086; C2H3Cl; MAT24940; RTECS KU9625000**

EC NUMBER: **200-831-0**

CAS NUMBER: **75-01-4**

PERCENTAGE: >99.9

**SECTION 4 FIRST AID MEASURES**

- **INHALATION:** If adverse effects occur, remove to uncontaminated area. Give artificial respiration if not breathing. If breathing is difficult, oxygen should be administered by qualified personnel. If respiration or pulse has stopped, have a trained person administer Basic Life Support (Cardio-Pulmonary Resuscitation/ Automatic External Defibrillator) and **CALL FOR EMERGENCY SERVICES IMMEDIATELY**. Get immediate medical attention.
- **SKIN CONTACT:** If frostbite or freezing occur, immediately flush with plenty of lukewarm water (105-115 F; 41-46 C). **DO NOT USE HOT WATER**. If warm water is not available, gently wrap affected parts in blankets. Get immediate medical attention.
- **EYE CONTACT:** Immediately flush eyes with a directed stream of water for at least 15 minutes, occasionally lifting upper and lower lids, until no evidence of chemical remains. Washing eyes within several seconds is essential to achieve maximum effectiveness. Get medical attention immediately.
- **INGESTION:** If a large amount is swallowed, get medical attention.
- **NOTE TO PHYSICIAN:** For inhalation, consider oxygen. Stimulants such as epinephrine may induce ventricular fibrillation.

**SECTION 5 FIRE FIGHTING MEASURES**

- **SUITABLE EXTINGUISHING MEDIA:** Stop flow of gas before extinguishing fire. Use carbon dioxide, regular dry chemical, regular foam or water. Use water spray to keep containers cool.
- **FIRE AND EXPLOSION HAZARDS:** Severe fire hazard. Severe explosion hazard. The vapor is heavier than air. Vapors or gases may ignite at distant ignition sources and flash back. Vapor/air mixtures are explosive. Electrostatic discharges may be generated by flow or agitation resulting in ignition or explosion. Containers may rupture or explode if exposed to heat.
- **FIRE FIGHTING:** Move container from fire area if it can be done without risk.  
For fires in cargo or storage area: Cool containers with water from unmanned hose holder or monitor nozzles until well after fire is out. If this is impossible then take the following precautions: Keep unnecessary people away, isolate hazard area and deny entry. Let the fire burn. Withdraw immediately in case of rising sound from venting safety device or any discoloration of tanks due to fire.  
For tank, rail car or tank truck: Stop leak if possible without personal risk. Let burn unless leak can be stopped immediately.  
For smaller tanks or cylinders, extinguish and isolate from other flammables.  
Evacuation radius: 800 meters (1/2 mile). Do not attempt to extinguish fire unless flow of material can be stopped first. Flood with fine water spray. Cool containers with water spray until well after the fire is out. Apply water from a protected location or from a safe distance. Avoid inhalation of material or combustion by-products. Stay upwind and keep out of low areas. Evacuate if fire gets out of control or containers are directly exposed to fire.

MATERIAL SAFETY DATA SHEET	
<b>VINYL CHLORIDE (MONOMER)</b>	



Evacuation radius: 500 meters (1/3 mile). Consider downwind evacuation if material is leaking.

## **SECTION 6 ACCIDENTAL RELEASE MEASURES**

---

### **WATER RELEASE:**

Subject to California Safe Drinking Water and Toxic Enforcement Act of 1986 (Proposition 65). Keep out of water supplies and sewers.

### **OCCUPATIONAL RELEASE:**

Vapors or gases may ignite at distant ignition sources and flash back. Avoid heat, flames, sparks and other sources of ignition. Stop leak if possible without personal risk. Reduce vapors with water spray. Keep unnecessary people away, isolate hazard area and deny entry. Remove sources of ignition. Ventilate closed spaces before entering. Keep out of water supplies and sewers. Releases should be reported, if required, to appropriate agencies. Notify Local Emergency Planning Committee and State Emergency Response Commission for release greater than or equal to RQ (U.S. SARA Section 304). If release occurs in the U.S. and is reportable under CERCLA Section 103, notify the National Response Center at (800)424-8802 (USA) or (202)426-2675 (USA).

## **SECTION 7 HANDLING AND STORAGE**

---

### **PRECAUTIONS FOR SAFE HANDLING**

Avoid breathing vapor or mist. Avoid contact with eyes, skin and clothing. Keep away from heat, sparks and flame. Electrostatic charges may build up during handling. Ground any equipment used in handling. All energized electrical equipment must be designed in accordance with the electrical classification of the area.

### **PRECAUTIONS FOR SAFE STORAGE (including any incompatibilities):**

Store and handle in accordance with all current regulations and standards. Protect from physical damage. Store outside or in a detached building. Inside storage: Store in a cool, dry place. Keep container tightly closed and properly labeled. Store in a well-ventilated area. Do not enter confined spaces unless adequately ventilated. Avoid heat, flames, sparks and other sources of ignition. Grounding and bonding required. Subject to storage regulations: U.S. OSHA 29 CFR 1910.101. See original container for storage recommendations. Keep separated from incompatible substances.

## **SECTION 8 EXPOSURE CONTROLS, PERSONAL PROTECTION**

---

### **- CONTROL PARAMETERS:**

#### **OCCUPATIONAL EXPOSURE LIMIT or BIOLOGICAL LIMIT VALUE:**

- 1.0 ppm OSHA TWA
- 5 ppm OSHA ceiling 15 minute(s)
- 0.5 ppm OSHA action level
- 1 ppm ACGIH TWA
- NIOSH TWA (lowest feasible concentration)

### **- APPROPRIATE ENGINEERING CONTROLS:**

Ventilation equipment should be explosion-resistant if explosive concentrations of material are present. Use closed systems when possible. Provide local exhaust or process enclosure ventilation system. Ensure compliance with applicable exposure limits.



MATERIAL SAFETY DATA SHEET

VINYL CHLORIDE (MONOMER)



**PERSONAL PROTECTIVE EQUIPMENT**



**EYE PROTECTION:** Wear splash resistant safety goggles with a face shield. Provide an emergency eye wash fountain and quick drench shower in the immediate work area.

**CLOTHING:** Wear chemical resistant clothing to prevent skin contact.

**GLOVES:**

For the gas: Wear appropriate chemical resistant gloves.

For the liquid: Wear chemical resistant, insulated gloves such as Perfect Fit(R) NL-56. Gloves should be selected based on permeation test data.

OSHA REGULATED SUBSTANCES: U.S. OSHA 29 CFR 1910.1017.

**RESPIRATOR:** The following respirators and maximum use concentrations are drawn from NIOSH and/or OSHA.

OSHA Standard:

Respirator selection should comply with 29 CFR 1910.134, 29 CFR 1910.1017, and the final rule published in the Federal Register on August 24, 2006.

NIOSH Recommendations: At any detectable concentration

Any self-contained breathing apparatus that has a full facepiece and is operated in a pressure-demand or other positive-pressure mode.

Any supplied-air respirator with a full facepiece that is operated in a pressure-demand or other positive-pressure mode in combination with an auxiliary self-contained breathing apparatus operated in pressure-demand or other positive-pressure mode.

**ESCAPE**

Any air-purifying full-facepiece respirator (gas mask) with a chin-style, front-mounted or back-mounted canister providing protection against the compound of concern.

Any appropriate escape-type, self-contained breathing apparatus.

**SECTION 9 PHYSICAL AND CHEMICAL PROPERTIES**

**APPEARANCE**

PHYSICAL STATE: GAS

COLOR: COLORLESS

CHANGE IN APPEARANCE: Compressed, Liquefied Gas

ODOR: faint odor, sweet odor

ODOR THRESHOLD: 260 ppm

MOLECULAR WEIGHT: 62.50

MOLECULAR FORMULA: C-H<sub>2</sub>-C-H-Cl

PH: Not applicable

FREEZING POINT: -245 F (-154 C)

BOILING POINT: 9 F (-13 C)

FLASH POINT: -108 F (-78 C) (CC)

LOWER FLAMMABLE LIMIT: 3.6%

UPPER FLAMMABLE LIMIT: 33.0%

## MATERIAL SAFETY DATA SHEET

### VINYL CHLORIDE (MONOMER)



EVAPORATION RATE: > 15  
VAPOR PRESSURE: 2515.6 mmHg @ 21.1 C (2980 mmHg @25 C)  
VAPOR DENSITY (air=1): 2.15  
SPECIFIC GRAVITY (water=1): 0.9106 @ 25/25 C  
VOLATILITY: 100%  
VISCOSITY: 0.01072 cP @ 20 C  
WATER SOLUBILITY: 0.25% (2.7 g/L) ; slightly  
PARTITION COEFFICIENT *n-octanol* / *water*: 1.36  
SOLVENT SOLUBILITY:  
Soluble: ethanol; Very soluble: ether, carbon tetrachloride, benzene  
AUTOIGNITION: 882 F (472 C)  
DECOMPOSITION TEMPERATURE: Not available

#### SECTION 10 STABILITY AND REACTIVITY

- CHEMICAL REACTIVITY: May polymerize. Avoid contact with light or storage and use above room temperature.  
- CONDITIONS TO AVOID: Avoid air, sunlight, heat, flames, sparks and other sources of ignition. Containers may rupture or explode if exposed to heat.  
- INCOMPATIBILITIES: oxidizing materials, oxides of nitrogen, metals, aluminum, aluminum alloys, copper, metal alkyl complexes and alkali metals such as sodium, potassium and their alloys, peroxides  
- HAZARDOUS DECOMPOSITION: (COMBUSTION PRODUCT)  
Thermal decomposition products: halogenated compounds (Hydrogen Chloride), oxides of carbon, phosgene  
- POLYMERIZATION: May polymerize. Avoid contact with heat, light, air, water, other polymerization catalysts/initiators or incompatible materials. Closed containers may rupture violently.

#### SECTION 11 TOXICOLOGICAL INFORMATION

TOXICITY DATA: 18 pph/15 minute(s) inhalation-rat LC50; 500 mg/kg oral-rat LD50  
390 mg/l/2 hour(s) inhalation-rat LC50  
CARCINOGEN STATUS: OSHA: Carcinogen; NTP: Known Human Carcinogen; IARC: Human Sufficient Evidence, Animal Sufficient Evidence, Group 1; ACGIH: A1 -Confirmed Human Carcinogen; EC: Category 1

LOCAL EFFECTS: Irritant: skin, eye

CARCINOGEN STATUS:  
OSHA: Carcinogen;  
NTP: Known Human Carcinogen;  
IARC: Human Sufficient Evidence, Animal Sufficient Evidence, Group 1

ACUTE TOXICITY LEVEL:  
Toxic: ingestion  
Relatively Non-toxic: inhalation  
TARGET ORGANS: central nervous system, liver

CHRONIC EFFECTS:  
Occupational overexposure has produced cancer (angiosarcomas of the liver) and changes in bones and skin, especially in the extremities such as the fingers (acroosteolysis). Additionally, repeated exposure may result in dose-related sensory disorders, nervous system effects, blood system damage, hepatic-like liver changes, liver malfunction, pulmonary insufficiency, and dermatitis.  
TUMORIGENIC DATA: Available.  
MUTAGENIC DATA:

MATERIAL SAFETY DATA SHEET

VINYL CHLORIDE (MONOMER)



Mutagenic in bacteria studies. Genetic studies in animals were negative in some cases and positive in others. DEVELOPMENTAL/REPRODUCTIVE: Did not cause birth defects when tested in rats, mice, or rabbits. Studies in rats show that inhalation produces fetal toxicity only at exposure levels that also produce maternal toxicity.

REPRODUCTIVE EFFECTS DATA: Available.

ADDITIONAL DATA: Stimulants such as epinephrine may induce ventricular fibrillation. May cause birth defects. Long, latent period may exist between exposure and symptom onset. This material does not accumulate in the body and is readily eliminated.

**POTENTIAL HEALTH EFFECTS:**

**INHALATION:**

SHORT TERM EXPOSURE: Several minutes of exposure to high, but attainable concentrations (over 1000 ppm) may cause central nervous system depression with effects such as dizziness, drowsiness, disorientation, tingling, numbness or burning sensation of the hands and feet, impaired vision, nausea, headache, difficulty breathing, cardiac arrhythmias, unconsciousness, irritation, irregular heartbeat, joint pain, loss of coordination, hearing loss, lung congestion or even death.

LONG TERM EXPOSURE: impotence, bluish skin color, blood disorders, liver damage, cancer

**SKIN CONTACT:**

SHORT TERM EXPOSURE: Contact with vapor may cause irritation with redness and pain. Contact with liquid may cause frostbite.

LONG TERM EXPOSURE: irritation, blisters

**EYE CONTACT:**

SHORT TERM EXPOSURE: Contact with vapor may cause irritation with redness and pain. Contact with liquid may cause frostbite.

LONG TERM EXPOSURE: irritation, eye damage

**INGESTION:**

SHORT TERM EXPOSURE: frostbite

LONG TERM EXPOSURE: cancer

**SECTION 12 ECOLOGICAL INFORMATION**

---

**ECOTOXICITY DATA:**

FISH TOXICITY: 388000 ug/L 10 month(s) LETH (Mortality) Northern pike (*Esox lucius*)

This material is practically non-toxic to fish on an acute basis (LC50 >100 mg/L).

INVERTEBRATE TOXICITY: 41.74 ug/L 72 day(s) (Residue) Mosquito (*Culex pipiens quinquefasciata*)

ALGAL TOXICITY: 41.74 ug/L 72 day(s) (Residue) Green algae (*Oedogonium cardiacum*)

**FATE AND TRANSPORT:**

BIODEGRADATION: Biodegradation may occur under anaerobic conditions (in the absence of oxygen).

PERSISTENCE: Tropospheric half-life is estimated to be 23 hour(s). If released to air, this material will remain in the gas phase. If released to soil, volatilization will occur, but material that does not volatilize may be highly mobile. If released to water, evaporation will occur.

BIOCONCENTRATION: Bioconcentration potential is low (BCF <100 or log Kow <3).

**SECTION 13 DISPOSAL CONSIDERATIONS**

---



MATERIAL SAFETY DATA SHEET

**VINYL CHLORIDE (MONOMER)**



Dispose in accordance with all applicable regulations. Hazardous Waste Number(s): D043. Dispose of in accordance with U.S. EPA 40 CFR 262 for concentrations at or above the Regulatory level. Regulatory level- 0.2 mg/L. U043.

**SECTION 14 TRANSPORT INFORMATION**

U.S. DOT 49 CFR 172.101:

PROPER SHIPPING NAME: Vinyl chloride, stabilized

ID NUMBER: UN1086

HAZARD CLASS OR DIVISION: 2.1

LABELING REQUIREMENTS: 2.1

QUANTITY LIMITATIONS:

PASSENGER AIRCRAFT OR RAILCAR: Forbidden

CARGO AIRCRAFT ONLY: 150 kg

CANADIAN TRANSPORTATION OF DANGEROUS GOODS:

SHIPPING NAME: Vinyl chloride, stabilized

UN NUMBER: UN1086

CLASS: 2.1

**SECTION 15 REGULATORY INFORMATION**

U.S. REGULATIONS:

CERCLA SECTIONS 102a/103 HAZARDOUS SUBSTANCES (40 CFR 302.4): Vinyl chloride: 1 LBS RQ  
SARA TITLE III SECTION 302 EXTREMELY HAZARDOUS SUBSTANCES (40 CFR 355.30): Not regulated.

SARA TITLE III SECTION 304 EXTREMELY HAZARDOUS SUBSTANCES (40 CFR 355.40): Not regulated.

SARA TITLE III SARA SECTIONS 311/312 HAZARDOUS CATEGORIES (40 CFR 370.21):

ACUTE: Yes

CHRONIC: Yes

FIRE: Yes

REACTIVE: Yes

SUDDEN RELEASE: Yes

SARA TITLE III SECTION 313 (40 CFR 372.65): Vinyl chloride

This product contains a toxic chemical or chemicals subject to the reporting requirements of Section 313 of Title III of the Superfund Amendments and Reauthorization Act of 1986 and 40 CFR 372.

OSHA PROCESS SAFETY (29CFR1910.119): Quantities of 10000 pounds or more are regulated.

STATE REGULATIONS: California Proposition 65:

Known to the state of California to cause the following: Cancer (Feb 27, 1987)

CANADIAN REGULATIONS:

This product has been classified in accordance with the criteria of the Controlled Products Regulations (CPR) and the MSDS contains all of the information required by the CPR.

WHMIS CLASSIFICATION: A, B1, D1A, D2A, D2B.

NATIONAL INVENTORY STATUS:

U.S. INVENTORY (TSCA): Listed on inventory.

TSCA 12(b) EXPORT NOTIFICATION: Not listed.

MATERIAL SAFETY DATA SHEET	
VINYL CHLORIDE (MONOMER)	

CANADA INVENTORY (DSL/NDL): Listed on DSL.

## SECTION 16 OTHER INFORMATION

---

NFPA RATINGS (SCALE 0-4): HEALTH=2 FIRE=4 REACTIVITY=2

HMIS RATINGS (SCALE 0-4): HEALTH=2\* FLAMMABILITY=4 REACTIVITY=2

This information is intended solely for the use of individuals trained in the NFPA and/or HMIS systems.  
Rated using 2nd Edition HMIS Instructions.

Revise: 3

Date: August 20, 2009

MSDS SUMMARY OF CHANGES

Change of ASC LOGO

Licensed to: Supplier to make unlimited paper copies for ASC customer only.

*The information in this MSDS was believed to be accurate and represents the best information currently available to us. However, we make no warranty of merchantability or any other warranty, express or implied, with respect to such information, and we assume no liability resulting from its use. Users should make their own investigations to determine the suitability of the information for their particular purposes. In no event shall PT ASC be liable for any claims, losses, or damages of any third party or for lost profits or any special, indirect, incidental, consequential or exemplary damages, howsoever arising, even if PT ASC has been advised of the possibility of such damages.*





## SAFETY DATA SHEET **PVC RESINS**

Page 1/3

### 1 IDENTIFICATION OF THE SUBSTANCE/PREPARATION AND COMPANY

#### Identification of the substance

PVC resin VICIR

#### Company

Companhia Industrial de Resinas Sintéticas, CIRES, S.A.

Apartado 20

Samouqueiro-Avanca

3864-752 ESTARREJA

PORTUGAL

Tel: +351-234 811 200

Fax: +351-234 811 204

E-mail: cires@cires.pt

### 2 COMPOSITION/INFORMATION ON INGREDIENTS

#### Chemical characterisation

Chemical name: Polyvinyl chloride (PVC)

CAS Nr.: 9002-86-2

Concentration (wt%): > 99%

### 3 HAZARDS IDENTIFICATION

No human health and environmental effects

### 4 FIRST-AID MEASURES

#### Eye contact

Flush with plenty of water at least for 10 minutes

### 5 FIRE-FIGHTING MEASURES

#### Suitable extinguishing media

Water spray, dry chemical, foam, carbon dioxide

#### Risk of exposure arising from the substance or combustion vapour

Hazard combustion products: Hydrochloric acid (CAS N.: 7647-01-0)

#### Fire-fighting protective equipment

Use personal respiratory equipment

Use protective clothing against chemical products

### 6 ACCIDENTAL RELEASE MEASURES

#### Personal precautions

No special measures required, beyond those described in sections 7 and 8

#### Environmental precautions

Clean the area

#### Methods for cleaning up

Collect the spilled product preferably by vacuum cleaning, and dispose in containers. Keep containers tightly closed and labelled

**SAFETY DATA SHEET PVC RESINS**

Page 2/3

**7 HANDLING AND STORAGE**

□

**Handling**

Avoid generation and accumulation of dusts, keeping clean the working area. If possible use local exhaust extraction over processing area

Take precautions against static discharge

**Storage**

Avoid generation and accumulation of dusts, keeping clean and well ventilated the storage area

The goods should be storage on pallets (avoiding direct contact with floor), at room temperature (less than 40° C) and in dry environment and protected from direct sun light

**Other precautions**

Avoid temperatures above the decomposition temperature (see section 9)

Avoid naked flames and sparks

**8 EXPOSURE CONTROLS AND PERSONAL PROTECTION**

□

**Technical preventive measures**

Use local exhaust ventilation

**Specific control parameters**

Substance	CAS N.º	TLV	TWA
-----------	---------	-----	-----

**Personal protection equipment**

If the legal limit values cannot be assured, wear mask P2

**Hand protection**

Not required

**Eyes protection**

In case of the dust formation wear dust-prof goggles/face shields

**Skin protection**

Not required

**9 PHYSICAL AND CHEMICAL PROPERTIES**

□

**Form:** Solid (powder), white colour

**Odour:** Odourless

**Solubility:** Soluble in aromatic hydrocarbons

**Density:** 1 380 kg/cm<sup>3</sup> at 23° C

**Decomposition temperature:** Start at 100° C

**Bulk density:** 300 at 600 kg/cm<sup>3</sup>

**Solubility in water:** Insoluble

**Auto-ignition temperature:** > 450° C

**Minimum ignition temperature:** > 220° C

**Minimum ignition energy:** > 2500 mJ



## SAFETY DATA SHEET **PVC RESINS**

Page 3/3

### 10 STABILITY AND REACTIVITY

#### Conditions to avoid

Temperatures above 100° C

#### Materials to avoid

Not known

#### Hazardous decomposition products

Hydrogen chloride vapours

### 11 TOXICOLOGICAL INFORMATION

Not known

### 12 ECOLOGICAL INFORMATION

#### Mobility

In aqueous medium the coarse particles settle. The fine particles stay in suspension

The fine particles disperse in the air

#### Persistence and degradability

Not biodegradable. Insoluble in water.

#### Biocumulation potential

Not bioaccumulative

### 13 DISPOSAL CONSIDERATIONS

#### Product disposal

Material recovery, energy recovery or landfilling are possible

#### Container disposal

Containers can be recycled, re-used or landfilled

### 14 TRANSPORT INFORMATION

Not dangerous for carriage under ADR, RID, IMO/IMDG and INATA/ICAO

### 15 REGULATORY INFORMATION

Explosivity class (dust): 1

### 16 OTHER INFORMATION

#### Normative reference

ISO 11014-1:1994, Safety data sheet for chemical products - Part 1: Content and order of sections

The above information is related exclusively to the safety, health and environmental protection aspects of the product



Optimització del sistema de neteja dels reactors d'una planta de PVC by [GIL Serret, Víctor Tierno García, Manuel](#) is licensed under a [Creative Commons Reconocimiento-NoComercial-SinObraDerivada 4.0 Internacional License](#).

Puede hallar permisos más allá de los concedidos con esta licencia en <http://creativecommons.org/licenses/by-nc-nd/4.0/deed.ca>